

POINTEUSE À QUARTZ

Présence 60

GUIDE D'UTILISATION

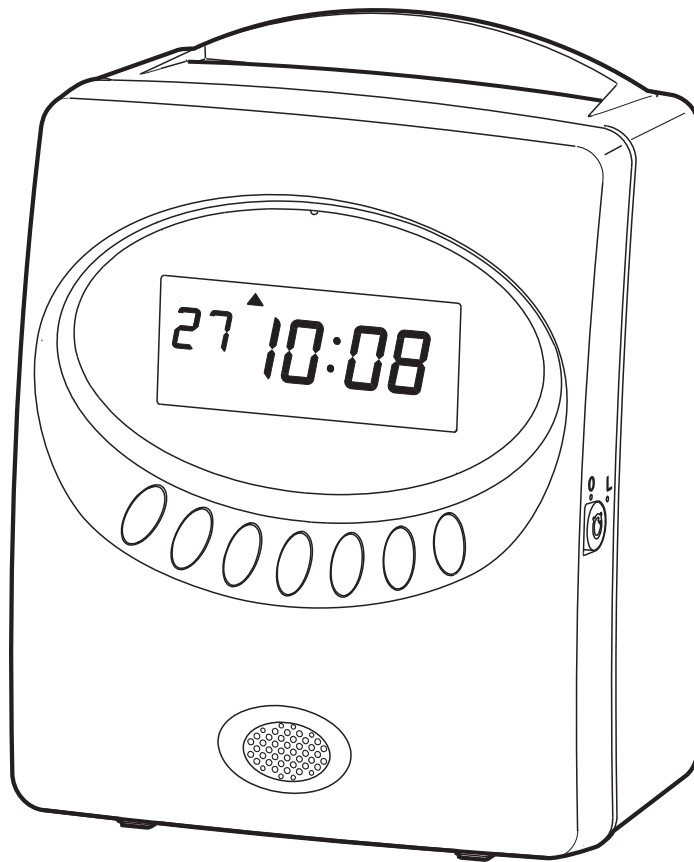

Bodet SA

72 Avenue du
Général de Gaulle
49340 Trémentines

TOUS DROITS RÉSERVÉS

© 2008 Bodet S.A.

Réf.: 606404A

INTRODUCTION

Merci d'avoir acheté cette pointeuse à quartz. Pour une utilisation correcte et sans danger, prenez soin de lire ce guide et conservez-le en lieu sûr.

Les informations contenues dans ce guide peuvent être modifiées sans préavis.

Ce document a été préparé avec le plus grand soin afin de n'omettre aucune information utile à l'utilisation de la pointeuse.

Si néanmoins certaines explications vous paraissent inadéquates, peu claires ou difficiles à comprendre, n'hésitez pas à prendre contact avec la personne qui vous a vendu l'appareil ou le magasin où vous l'avez acheté.

N'utilisez la pointeuse qu'après avoir bien compris les spécifications et les limites d'ordre matériel et logiciel.

La reproduction, le stockage dans un système de recherche ou la transmission de cette publication, sous quelque forme ou par quelque moyen que ce soit (moyen mécanique, photocopie, enregistrement ou autre), est strictement interdit.

Installez la pointeuse à proximité d'une prise secteur afin de pouvoir la débrancher

SOMMAIRE



1. MESURES DE SECURITÉ	1
2. CARACTÉRISTIQUES	3
Conditions ambiantes	3
3. MISE EN ROUTE	4
Déballage de la pointeuse Présence 60	4
Présentation visuelle	4
Installation de la cassette ruban	5
4. APERÇU DE L'UTILISATION	7
5. RÉGLAGES	9
Avant de procéder aux réglages	9
Présentation des touches de commande	10
Sélection du format d'affichage de l'heure	11
Réglage de l'horloge	12
Réglage de la date	13
Sélection du type de carte	14
Réglage de la date/du jour de fin de la période de paye	16
Mensuelle/Hebdomadaire/Bihebdomadaire	16
Réglage de l'heure de changement de jour	19
Sélection du format d'impression	20
Sélection de la langue	21
Réglage de l'heure d'été	22
Suppression des réglages relatifs à l'heure d'été	25
Programmation hebdomadaire	26
Confirmation de la programmation hebdomadaire	31
Modification de la programmation hebdomadaire	31
Suppression de la programmation hebdomadaire	31
Réglage de la durée du signal horaire externe	32
Réglage du volume de la mélodie	33
Définition du mot de passe	34
Modification des réglages avec un mot de passe	35
Annulation du mot de passe	36
6. IMPRESSION DES RÉGLAGES	37
7. RÉINITIALISATION	39
Réinitialisation de cartes	40
8. MONTAGE MURAL	41
9. INSTALLATION DE LA BATTERIE DE SECOURS EN OPTION	42
10. RACCORDEMENT DU SIGNAL HORAIRE EXTERNE	43
11. DÉPANNAGE	44
12. SPÉCIFICATIONS	46
13. CARACTÉRISTIQUES DES CARTES DE POINTAGE	47
Gabarit de montage mural	49





1. MESURES DE SECURITÉ







Ce guide d'utilisation a été préparé afin de vous permettre d'utiliser cet appareil de façon sûre et adéquate. Pour ne pas mettre d'autres personnes ou vous-même en danger et abîmer l'appareil, prenez soin de suivre toutes les instructions ci-après.

Signalétique

Ce manuel comporte divers avertissements et mises en garde accompagnés de signes et de symboles. Pour votre sécurité ainsi que le bon fonctionnement de l'appareil, mémorisez chacun des signes, symboles et explications ci-dessous. Pour ne pas mettre d'autres personnes ou vous-même en danger et abîmer l'appareil, prenez soin de suivre toutes les instructions ci-après.

 Avertissement	Des accidents corporels graves voire mortels peuvent résulter d'une mauvaise manipulation.
 Attention	Des dommages corporels et matériels peuvent résulter d'une mauvaise manipulation.

 Une mauvaise manipulation peut provoquer une décharge électrique. DANGER.	 Signe symbolisant une obligation de faire.
 NE PAS démonter l'appareil.	 Débrancher le cordon d'alimentation de la prise secteur.
 Signe symbolisant une interdiction de faire.	

 Avertissement	
 Ne pas démonter l'appareil. Celui-ci contient des pièces sous haute tension pouvant provoquer une décharge électrique.	
 Ne pas modifier l'appareil. Des modifications peuvent provoquer un incendie et/ou une décharge électrique.	
 En cas d'anomalie (chaleur, fumée ou odeur, par exemple), débrancher immédiatement l'appareil et contacter le revendeur pour le faire réparer. Cesser toute utilisation afin d'éviter les risques d'incendie ou de décharge électrique.	
 Ne pas brancher l'appareil sur une source d'alimentation ne respectant pas la tension recommandée. Ne pas brancher plusieurs appareils sur une même prise. Cela peut créer un risque d'incendie ou de décharge électrique.	
 Ne pas détériorer, rompre ou modifier le cordon d'alimentation. Ne pas placer de charge lourde sur le cordon, tirer sur le cordon ou plier le cordon de force. Cela pourrait l'endommager et vous exposer à un risque d'incendie ou de décharge électrique.	



En cas de pénétration d'un matériau étranger (objet en métal, eau ou liquide, par exemple) dans l'appareil, débrancher immédiatement celui-ci de la prise secteur et contacter le revendeur pour le faire réparer. Cesser toute utilisation afin d'éviter les risques d'incendie ou de décharge électrique.



Ne pas brancher ou débrancher l'appareil les mains mouillées pour éviter les décharges électriques.



Attention



Ne pas installer l'appareil sur une surface non plane ou inclinée pour éviter tout risque d'accident causé par la chute de l'appareil.



Ne pas poser un objet rempli d'eau ou un objet métallique sur l'appareil. La pénétration d'eau ou d'un objet en métal à l'intérieur de l'appareil peut provoquer un incendie ou une décharge électrique.



Ne pas installer l'appareil dans un endroit humide ou poussiéreux pour éviter les risques d'incendie et/ou de décharge électrique.



Ne pas installer l'appareil à proximité d'un plan de travail de cuisine ou d'un humidificateur, là où la présence d'huile, de fumée ou de vapeur pourrait créer un risque d'incendie ou de décharge électrique.



Ne pas tirer d'un coup sec sur le cordon d'alimentation pour débrancher l'appareil de la prise secteur. Cela pourrait endommager le cordon et créer un risque d'incendie ou de décharge électrique. Débrancher l'appareil en tenant la fiche.



Avant de déplacer l'appareil, débrancher celui-ci de la prise secteur pour éviter d'endommager le cordon d'alimentation, ce qui pourrait provoquer un incendie ou une décharge électrique.



Veiller à ne pas toucher la tête d'impression pour éviter les brûlures ou les blessures.



Insérer la fiche jusqu'au bout dans la prise secteur. Une mauvaise insertion peut créer un risque d'incendie ou de décharge électrique.



Ne pas insérer dans l'appareil une carte de pointage ne répondant pas aux caractéristiques requises. Cela peut vous exposer à un risque d'incendie et/ou de décharge électrique.



En cas de chute de l'appareil ou de rupture du boîtier, débrancher la pointeuse et contacter le revendeur pour la faire réparer. Cesser toute utilisation afin d'éviter les risques d'incendie ou de décharge électrique.

Entretien quotidien

Couper l'alimentation et essuyer le boîtier avec un chiffon sec pour enlever la poussière et la saleté.

2. CARACTÉRISTIQUES

CARACTÉRISTIQUES	QR-6550	Présence 60
Jusqu'à 6 colonnes	Oui	Oui
Programmation hebdomadaire ~ P.28		
Jusqu'à 48 programmes	Oui	Oui
Positionnement automatique de la colonne d'impression entrée/sortie.	Oui	Oui
Impression bicolore : noir ou rouge	-	Oui
Marquage spécial « ▲ » des pointages irréguliers	Oui	-
Signal de sortie pour alarme externe	-	Oui
Mélodie intégrée (5 mélodies)	-	Oui
Type de carte ~ P.16		
Divers formats de carte au choix	Oui (5 types)	Oui (6 types)
Positionnement automatique de la colonne d'impression entrée/sortie par carte V/VN	-	Oui
Autres		
Langues : anglais, espagnol, allemand, français, italien ou portugais (P.23)	Oui	Oui
Batterie de secours en option permettant la poursuite du pointage et de l'impression pendant les pannes de courant (P.49)	Oui	Oui

Conditions ambiantes

Évitez d'installer l'appareil dans des endroits :

- humides ou poussiéreux ;
- exposés à la lumière directe du soleil ;
- soumis à des vibrations fréquentes ou constantes ;
- où la température est inférieure à -5 °C ou supérieure à 45 °C ;
- exposés à des produits chimiques ou à l'ozone.

3. MISE EN ROUTE

Déballage de la pointeuse PRESENCE 60

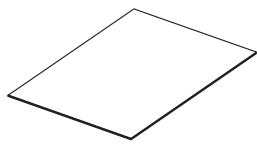

Guide d'utilisation
(document que vous
avez entre les mains)

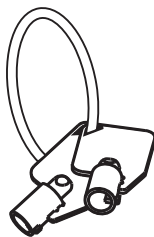

Clés

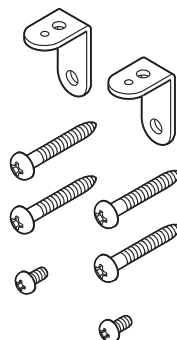

Accessoires de montage mural

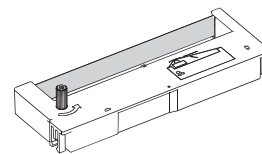

Cassette ruban

Présentation visuelle

<Vue de face>

<Vue de derrière>

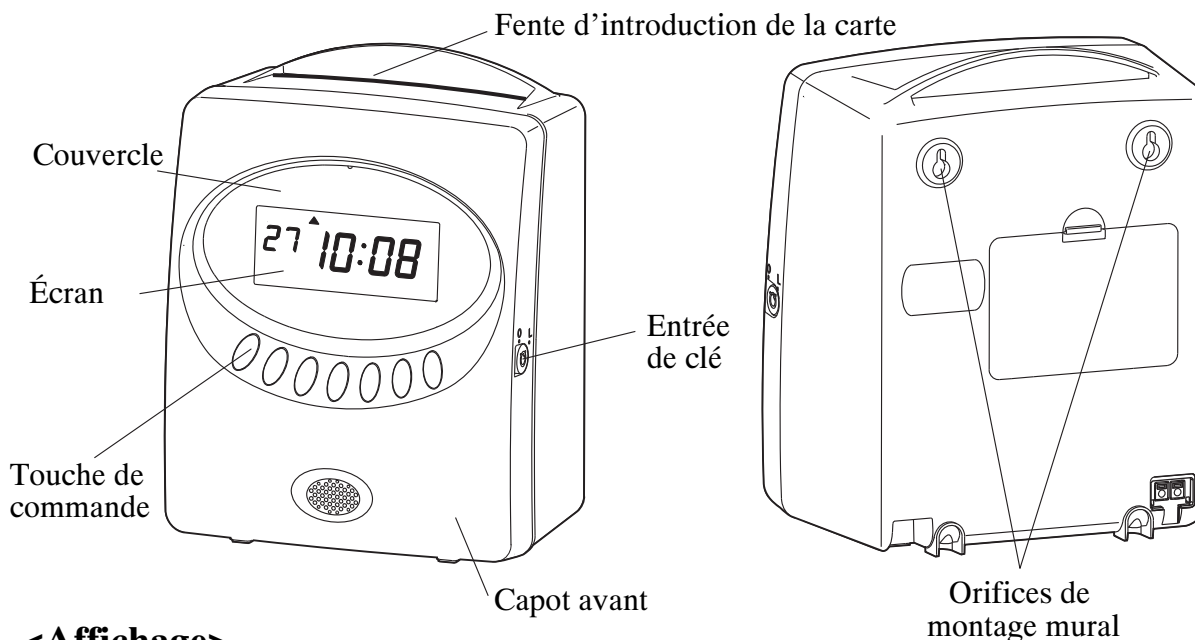

<Affichage>

Indicateur heure d'été

Indication du jour de la semaine



Date courante

Heure courante

Installation de la cassette ruban



Ne pas tourner la clé lorsque le capot avant est ouvert.

Ne pas pousser inutilement la tête d'impression avec la main et ne pas toucher les câbles lors de l'installation du ruban. Cela peut entraîner un dysfonctionnement de l'appareil.



Veillez à ce que la pointeuse soit sous tension avant d'installer la cassette.

- 1** Enfoncez la clé et tournez-la en position « O », puis ouvrez le capot avant.

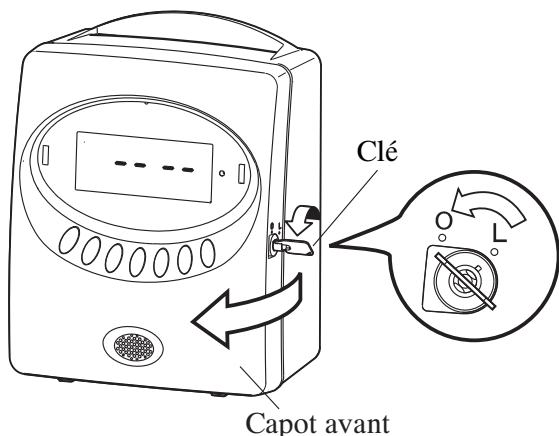

- 2** Tournez la molette qui se trouve sur la cassette dans le sens indiqué par la flèche pour tendre le ruban.

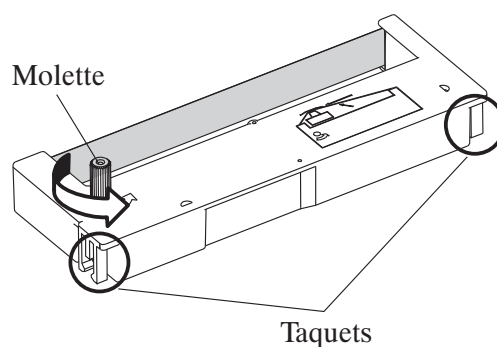

- 3** Pour insérer la cassette dans l'appareil, faites passer le ruban entre le masque du ruban et la tête d'impression.

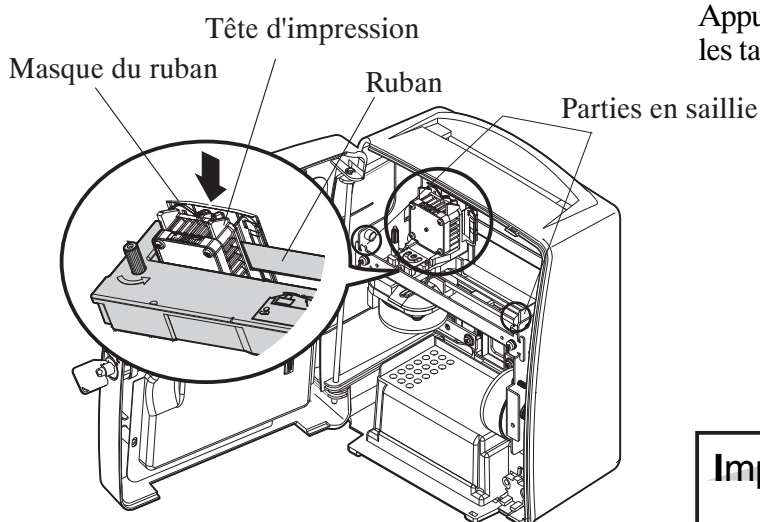

- 4** Insérez les taquets qui se trouvent en bas de la cassette dans les parties en saillie situées à l'intérieur de l'appareil. Appuyez sur la cassette jusqu'à ce que les taquets s'enclenchent.

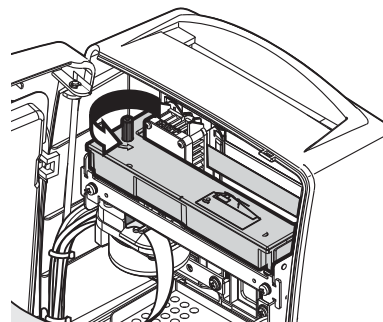

Important

Si vous éprouvez des difficultés à insérer la cassette ruban, essayez tout en tournant la molette.



Précautions pour insérer une nouvelle cassette ruban

Le ruban doit être inséré entre la tête d'impression et le masque du ruban. Un défaut d'impression peut survenir si le ruban est placé derrière le masque.

Correct

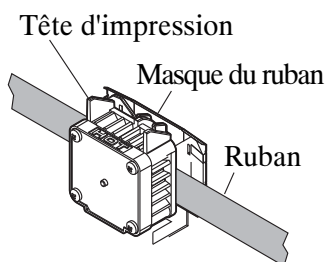

Incorrect

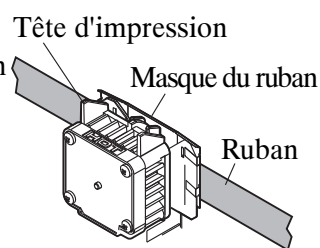

5 Tournez la molette qui se trouve sur la cassette dans le sens contraire des aiguilles d'une montre pour tendre le ruban.

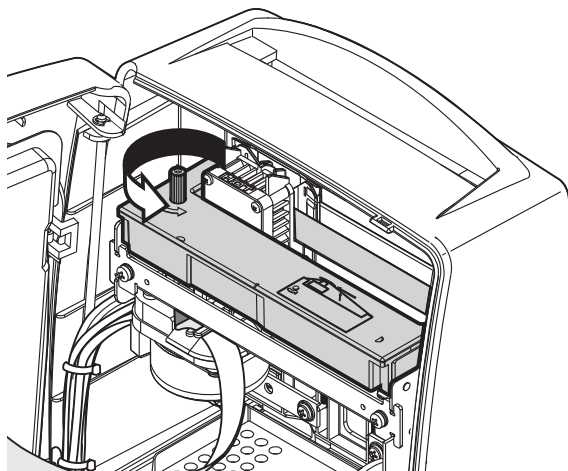

6 Fermez le capot avant et tournez la clé en position « L ». Vérifiez que la date et l'heure sont affichées à l'écran et que le signe « : » clignote.

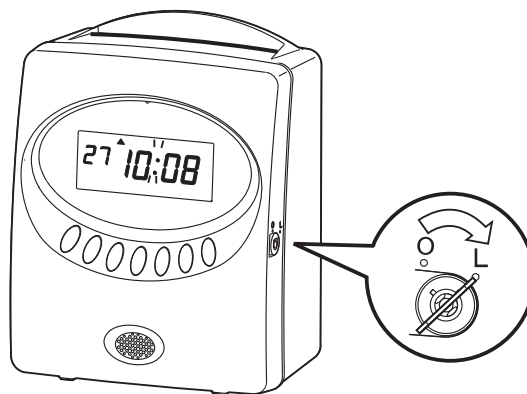

Si le câble plat connecté à la tête d'impression se détache du support, repositionnez-le de la façon indiquée ci-dessous.
Le câble plat peut se retrouver endommagé si l'appareil est utilisé lorsqu'il est détaché.

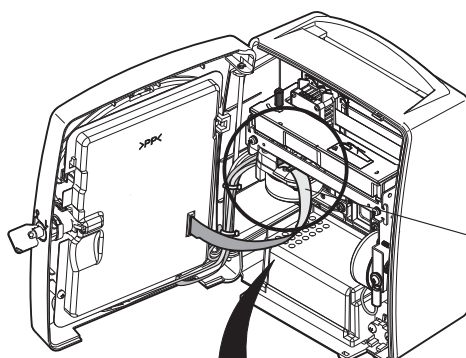

Câble plat

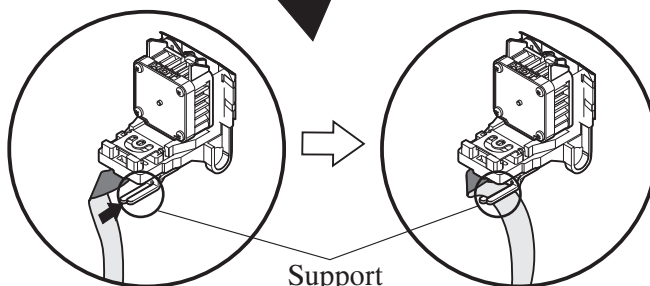

Support

Cassette ruban

Tête d'impression

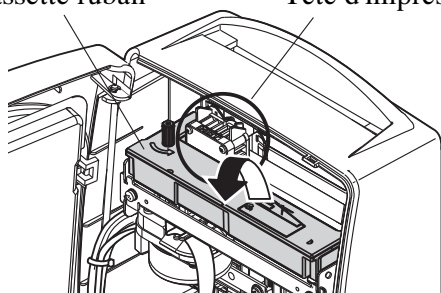

Important Comment retirer la cassette ruban

Tenez la cassette par le milieu, soulevez-la par l'arrière, puis sortez-la vers vous.

4. APERÇU DE L'UTILISATION

L'appareil peut être utilisé dès que le cordon d'alimentation est branché sur la prise secteur.



Reportez-vous au chapitre « 3. MISE EN ROUTE » avant de commencer.

L'utilisation de l'appareil est simple. Il suffit d'insérer une carte de pointage et celle-ci est automatiquement avalée, imprimée, puis éjectée.



Ne pas insérer d'objet métallique, un trombone par exemple, dans la fente d'introduction de la carte. Ne pas introduire non plus une carte de force car cela pourrait entraîner un dysfonctionnement de l'appareil.



Si des paramètres comme la date/le jour de fin de la période de paye ou autre doivent être modifiés, reportez-vous au chapitre « 5. RÉGLAGES ».

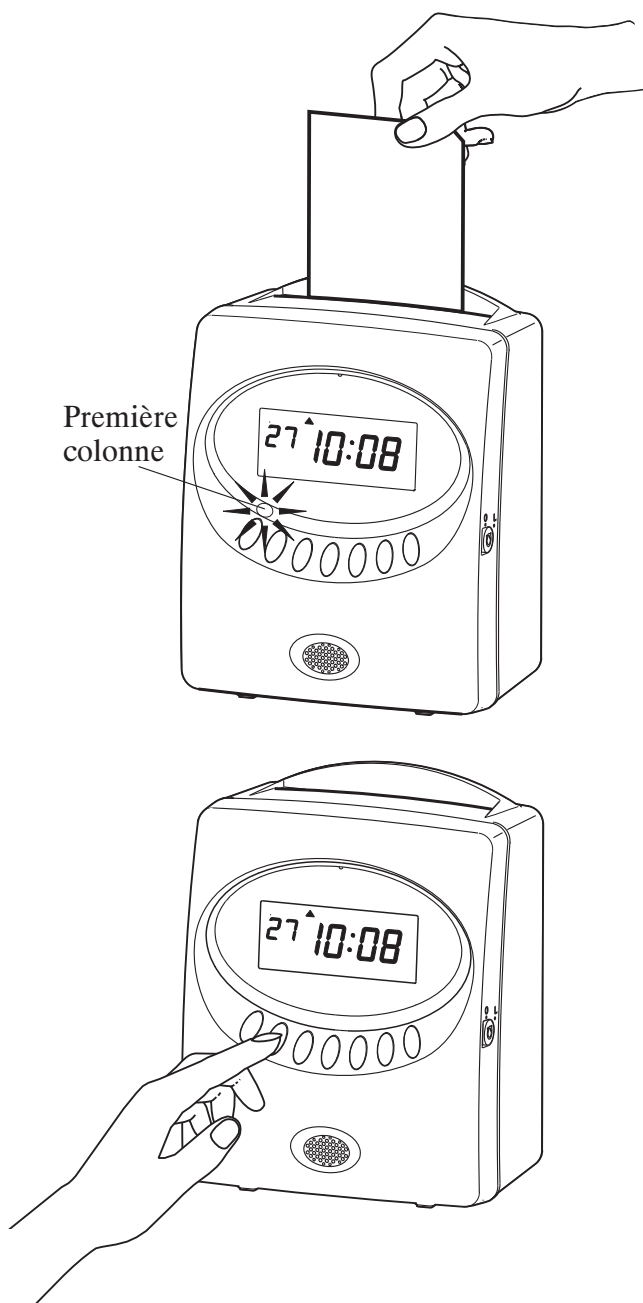

La pointeuse imprime l'heure dans la colonne située sous le témoin qui clignote.

Remarque En l'absence de programme hebdomadaire, l'impression s'effectue dans la première colonne.

Pour changer de colonne d'impression, appuyez sur la touche de commande correspondante. Le témoin situé au-dessus de la touche sélectionnée se met à clignoter.



Si vous souhaitez que le changement de colonne s'effectue automatiquement, reportez-vous à la section « Programmation hebdomadaire » du chapitre « 5. RÉGLAGES ».

Réservé aux utilisateurs de cartes V/VN

(Présence 60)

Le changement de colonne s'effectue automatiquement par une reconnaissance de chaque carte grâce à son code-barres.

Impression de l'heure de SORTIE avec marquage

« POINTAGE DE NUIT »

Pour imprimer une heure de SORTIE marquée d'un « ◇ », appuyez d'abord sur la touche servant aux POINTAGES DE NUIT, puis insérez une carte de pointage.

Remarque L'heure de SORTIE marquée d'un « ◇ » s'imprime sans changer de jour.

- 1 Appuyez sur la touche servant aux « POINTAGES DE NUIT ».

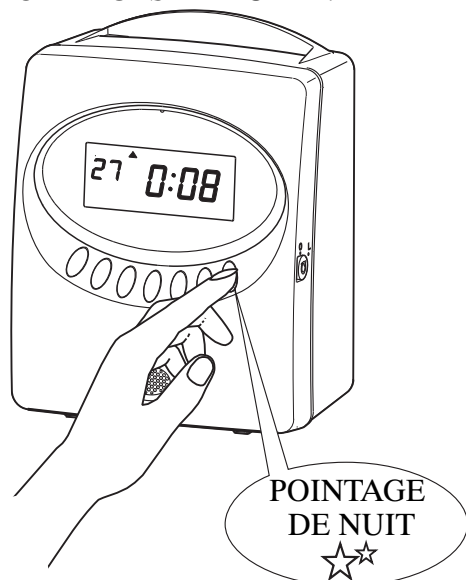

- 2 Les témoins situés au-dessus de la touche servant aux POINTAGES DE NUIT et de la touche correspondant à la 6ème colonne clignotent.

Important Lorsque le témoin situé au-dessus de la touche servant aux POINTAGES DE NUIT clignote, une autre colonne peut également être sélectionnée grâce à la touche de commande correspondante.

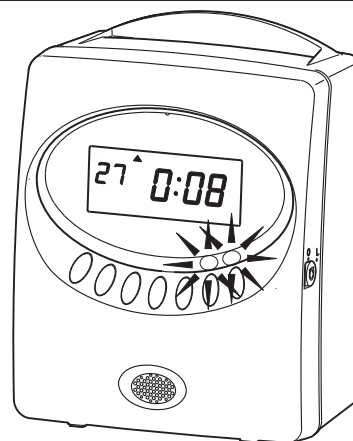

- 3 Insérez une carte de pointage.

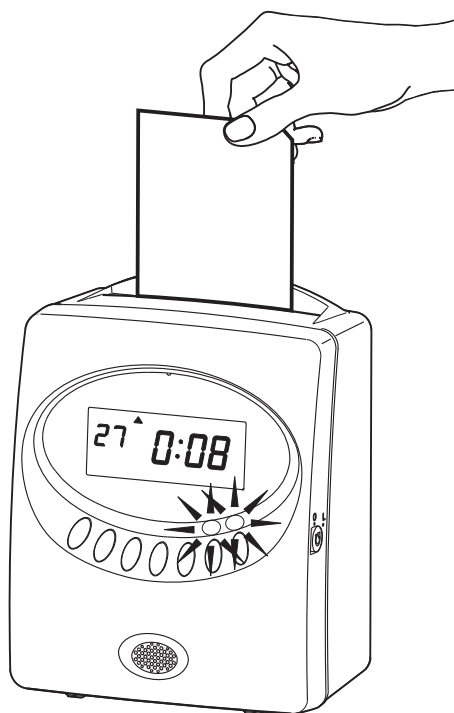

- 4 L'heure de SORTIE marquée d'un « ◇ » s'imprime sans changer de jour.

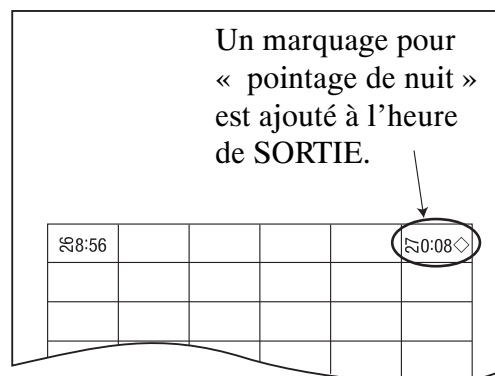

Exemple
d'impression

Remarque Si le format d'impression n° 5 : « JJ AM/PM » ou n° 6 : « J.D.S. AM/PM » a été défini, le marquage spécial est remplacé par un « ◆ » dans l'après-midi.



Reportez-vous à la section « Sélection du format d'impression » du chapitre « 5. REGLAGES ».

5. RÉGLAGES

Avant de procéder aux réglages

! Vérifiez que la pointeuse est sous tension avant d'effectuer les réglages.

- 1** Placez vos doigts au niveau des creux situés sous le couvercle et tirez celui-ci vers vous.

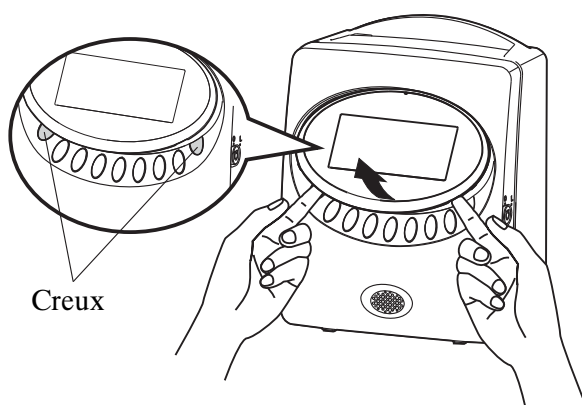

- 2** Enfoncez la clé et tournez-la en position « O ». La figure ci-dessous montre l'état de l'affichage à ce moment précis. Vous pouvez à cet instant passer en mode Réglage.

 Reportez-vous aux pages suivantes pour connaître en détail chaque réglage.

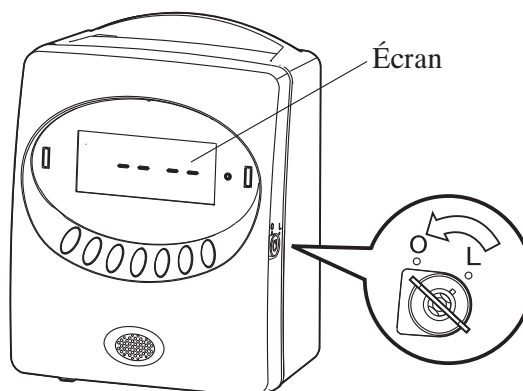

- 3** Une fois le réglage terminé, appuyez sur la touche **SETTING END** pour sortir du mode Réglage. Tournez la clé en position « L ». Vérifiez que la date et l'heure sont affichées à l'écran et que le signe « : » clignote.

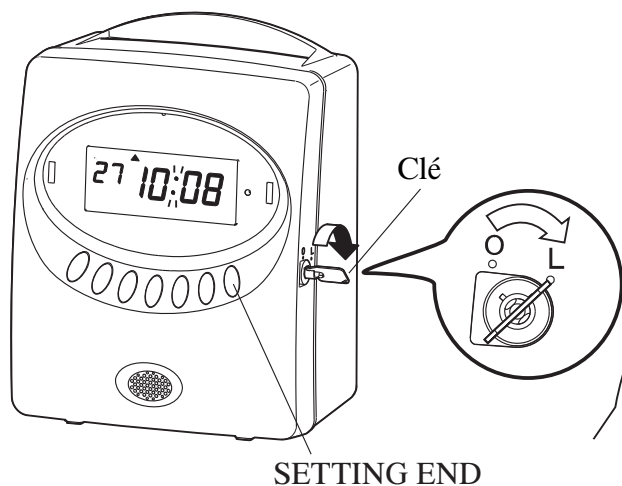

- 4** Remettez le couvercle en place en insérant les taquets qui se trouvent de chaque côté du couvercle dans les orifices situés sur l'appareil.

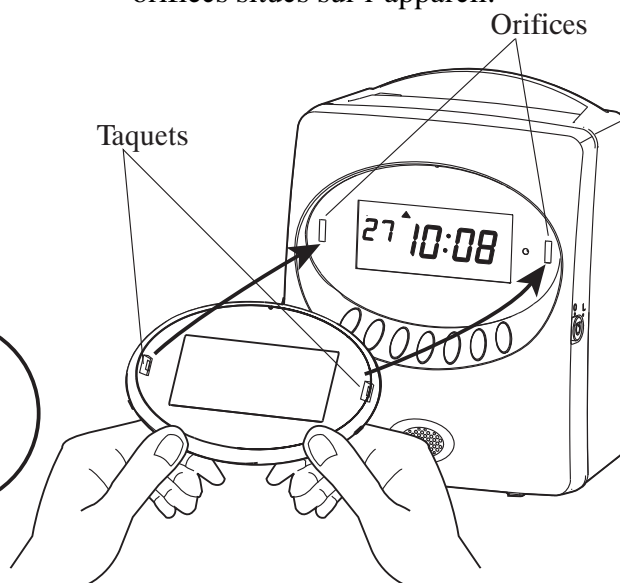

Présentation des touches de commande

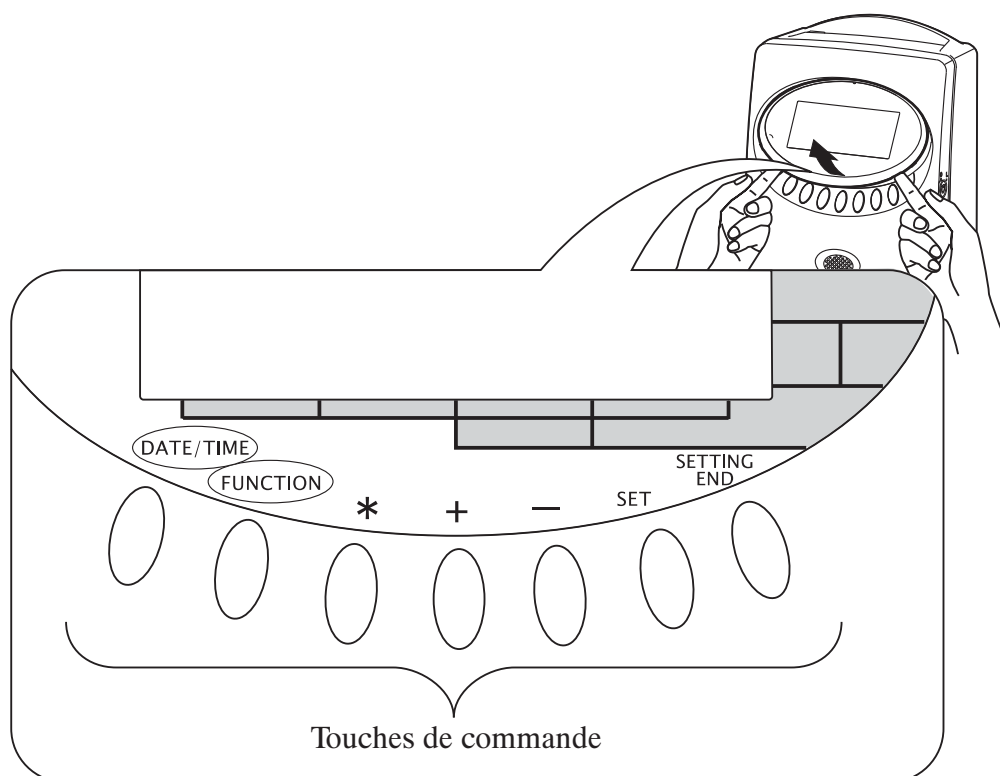

Touche **DATE/TIME** (DATE/HEURE)

La touche **DATE/TIME** sert à changer la date et/ou l'heure.

(Appuyez sur cette touche pendant une seconde pour passer en mode Réglage).

Touche **FUNCTION** (FONCTION)

La touche **FUNCTION** sert à modifier la période de paye, le format d'impression, etc.

(Appuyez sur cette touche pendant une seconde pour passer en mode Réglage).

Touches **+** et **-**

Ces touches servent à modifier une valeur.

Touche **SET** (DÉFINIR)

La touche **SET** sert à mémoriser la valeur affichée à l'écran.

Touche **SETTING END** (FIN RÉGLAGE)

La touche **SETTING END** sert à quitter le mode Réglage.

Sélection du format d'affichage de l'heure

Deux formats sont disponibles pour l'affichage de l'heure.

Ordre des options
1. AM / PM
2. 24 heures

Le format par défaut est le n° 2 : « 24 heures ».



Avant de commencer, lisez la section « Avant de procéder aux réglages ».

Exemple Sélection du format n° 1 : « AM/PM ».

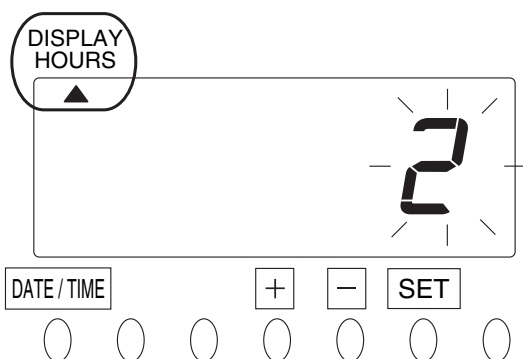

1 Appuyez sur la touche **DATE/TIME** pendant une seconde et positionnez le curseur « ▲ » sous « DISPLAY HOURS » (AFFICHAGE HEURES).

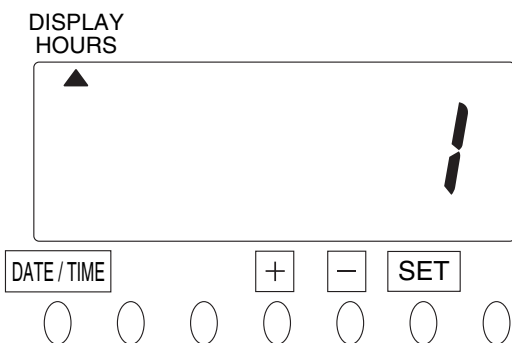

2 Dans le cas de l'exemple, appuyez sur la touche **+** ou **-** pour sélectionner l'option n° 1, puis appuyez sur la touche **SET**. Le clignotement à l'écran s'arrête et le réglage est terminé.

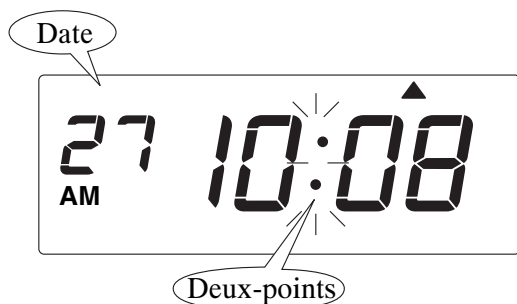

3 Appuyez sur la touche **SETTING END** pour quitter le mode Réglage. Tournez la clé en position « L ». Vérifiez que la date et l'heure sont affichées à l'écran et que le signe « : » clignote. Remettez ensuite le couvercle en place.

Réglage de l'horloge



Avant de commencer, lisez la section « Avant de procéder aux réglages ».

Exemple Réglage de l'horloge à 10:09 au lieu de 10:08.

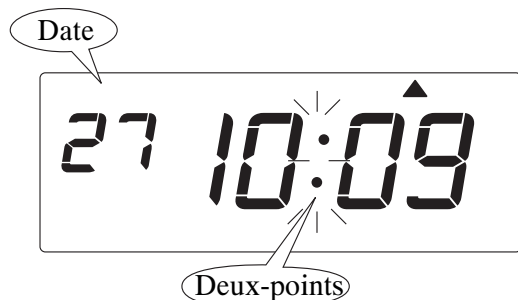
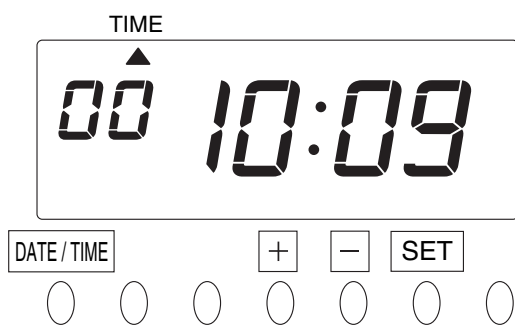
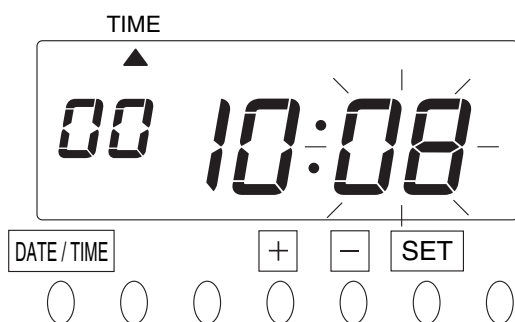
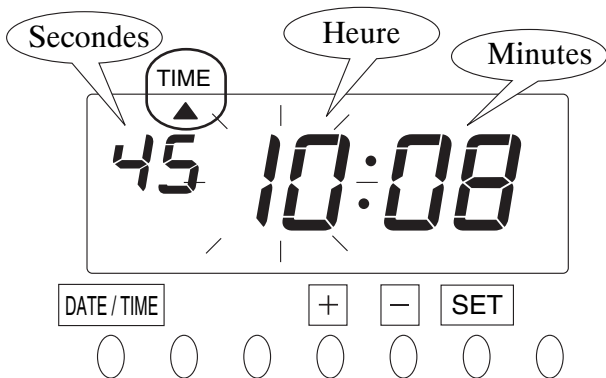

1

Appuyez sur la touche **DATE/TIME** pendant une seconde et positionnez le curseur « ▲ » sous « TIME » (HORLOGE).

Pour déplacer le curseur « ▲ », utilisez la touche **DATE/TIME**.

Un chiffre qui clignote peut être modifié.

2

Modifiez le chiffre des heures.

Dans le cas de l'exemple, appuyez sur la touche **SET** car le chiffre des heures ne doit pas être changé. Le chiffre des minutes se met alors à clignoter à la place de celui des heures.

3

Modifiez le chiffre des minutes.

Appuyez sur la touche **+** ou **-** pour entrer « 09 » comme chiffre des minutes, puis appuyez sur la touche **SET**.

4

Appuyez sur la touche **SETTING END** pour quitter le mode Réglage.

Tournez la clé en position « L ». Vérifiez que la date et l'heure sont affichées à l'écran et que le signe « : » clignote. Remettez ensuite le couvercle en place.

Réglage de la date



Avant de commencer, lisez la section « Avant de procéder aux réglages ».

Exemple Réglage de la date au 27 octobre 2006 à la place du 26 octobre 2006.

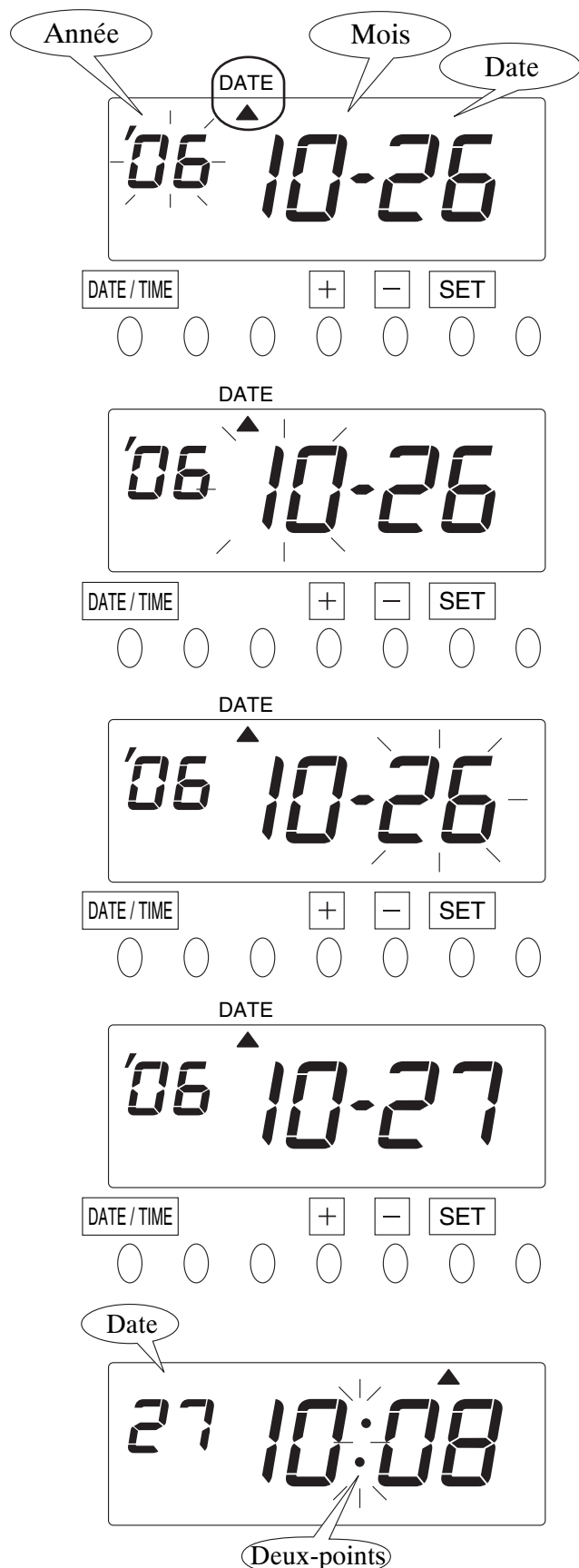

- 1 Appuyez sur la touche **DATE/TIME** pendant une seconde et positionnez le curseur « ▲ » sous « DATE ».

Pour déplacer le curseur « ▲ », utilisez la touche **DATE/TIME**.

Un chiffre qui clignote peut être modifié.

- 2 **Modifiez l'année.**

Dans le cas de l'exemple, appuyez sur la touche **SET** car l'année (2006) ne doit pas être changée. Le chiffre du mois se met alors à clignoter à la place de celui de l'année.

- 3 **Modifiez le mois.**

Dans le cas de l'exemple, appuyez sur la touche **SET** car le mois (octobre) ne doit pas être changé. La date se met alors à clignoter à la place du mois.

- 4 **Modifiez la date.**

Appuyez sur la touche **+** ou **-** pour entrer « 27 », puis appuyez sur la touche **SET**.

Le clignotement à l'écran s'arrête et le réglage est terminé.

- 5 Appuyez sur la touche **SETTING END** pour quitter le mode Réglage.

Tournez la clé en position « L ». Vérifiez que la date et l'heure sont affichées à l'écran et que le signe « : » clignote. Remettez ensuite le couvercle en place.

Sélection du type de carte

Six options sont disponibles pour définir le type de carte.

Ordre des options	Type de carte	Ligne blanche
1. Carte V/VN(*1)	Mensuelle, recto verso	--
2. Carte S	Mensuelle, recto verso	--
3. Carte hebdomadaire	Hebdomadaire une face	--
4. Carte bihebdomadaire	Bihebdomadaire une face	--
5. Carte A(*2) réf.921321	Mensuelle, recto verso	16
6. Autre carte B(*3)	Mensuelle, recto verso	16

L'option par défaut est la n° 5 : Carte A.

De 1 à 32

*1. Carte V/VN disponible uniquement pour le modèle Présence 60.

*2. Reconnaissance automatique de la face recto ou verso de la carte.

*3. Pas de reconnaissance automatique de la face recto ou verso de la carte.



Veillez vous reporter au chapitre « 13. CARACTÉRISTIQUES DES CARTES DE POINTAGE ».



Veillez à bien définir la date/le jour de fin de la période de paye. Pour cela, reportez-vous à la section « Réglage de la date/du jour de fin de la période de paye ».

Réservé aux utilisateurs de cartes de type Autre carte A ou Autre carte B

Recto

Verso

La définition d'une « ligne blanche » est possible pour les types de cartes n° 5 : « Autre carte A » ou n° 6 : « Autre carte B ». La ligne blanche est par défaut définie à la 16ème ligne (dernière ligne du recto de la carte). Si vous utilisez une carte de pointage comportant un nombre différent de lignes, vous pouvez modifier la ligne d'impression en définissant une ligne blanche.

Exemple La première ligne est blanche au verso (ligne blanche n° 17).

Réservé aux utilisateurs de cartes V/VN (Présence 60)

Numéro de carte

En ce qui concerne les cartes V/VN, la pointeuse se souvient du dernier pointage et se positionne automatiquement dans la colonne ENTRÉE ou SORTIE par une reconnaissance de chaque carte grâce à son code-barres.

Remarque Il est impossible d'imprimer dans la première colonne en utilisant la touche de commande après avoir pointé dans la deuxième colonne.



Avant de commencer, lisez la section « Avant de procéder aux réglages ».

Exemple Sélection du type de carte n° 6 : « Autre carte B » et insertion d'une ligne blanche à la première ligne.

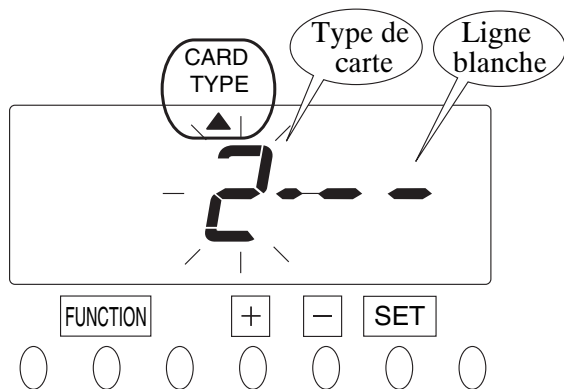

CARD TYPE

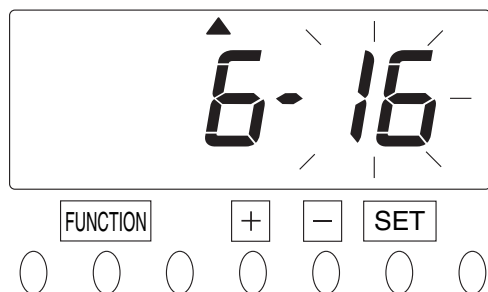

CARD TYPE

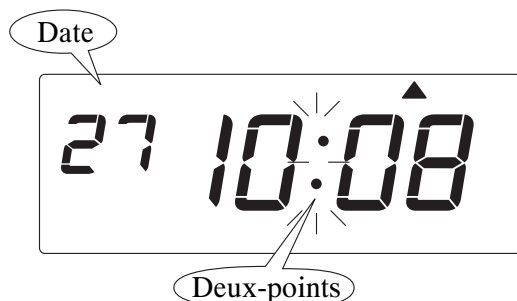
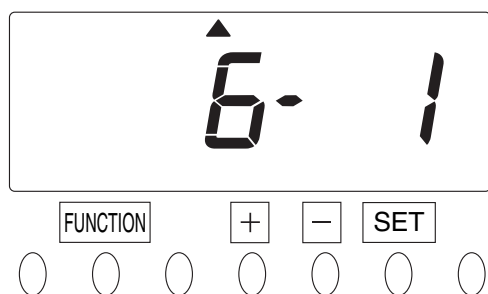

1 Appuyez sur la touche **FUNCTION** pendant une seconde et positionnez le curseur « ▲ » sous « CARD TYPE » (TYPE DE CARTE).

Un chiffre qui clignote peut être modifié.

2 Modifiez le type de carte.

Dans le cas de l'exemple, appuyez sur la touche **+** ou **-** pour sélectionner le type de carte n° 6, puis appuyez sur la touche **SET**. Le chiffre correspondant à la ligne blanche se met alors à clignoter à la place de celui correspondant au type de carte.

Pour tous les types de cartes excepté le type n° 5 ou le type n° 6, passez directement à l'étape 4.

3 Modifiez la ligne blanche.

Dans le cas de l'exemple, appuyez sur la touche **+** ou **-** pour sélectionner l'option n° 1, puis appuyez sur la touche **SET**. Le clignotement à l'écran s'arrête et le réglage est terminé.

4 Appuyez sur la touche **SETTING END** pour quitter le mode Réglage.

Tournez la clé en position « L ». Vérifiez que la date et l'heure sont affichées à l'écran et que le signe « : » clignote. Remettez ensuite le couvercle en place.

Réglage de la date/du jour de fin de la période de paye

Mensuelle/Hebdomadaire/Bihebdomadaire

Cette fonction est disponible pour les cartes **mensuelles**.

Par défaut, la pointeuse est réglée sur le « 31 ».



Avant de commencer, lisez la section « Avant de procéder aux réglages ».

Exemple Réglage de la date de fin de la période de paye au 20 du mois.

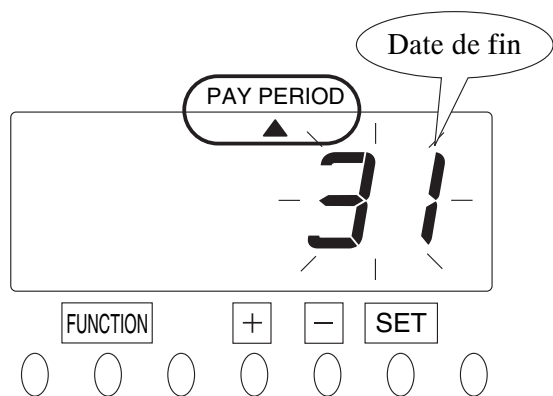

1

Appuyez sur la touche **FUNCTION** pendant une seconde et positionnez le curseur « ▲ » sous « PAY PERIOD » (PÉRIODE DE PAYE).

Pour déplacer le curseur « ▲ », utilisez la touche **FUNCTION**.

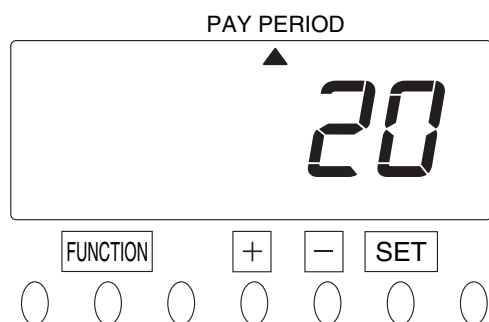

2

Dans le cas de l'exemple, appuyez sur la touche **+** ou **-** pour entrer « 20 » dans le champ de la date de fin, puis appuyez sur la touche **SET**. Le clignotement à l'écran s'arrête et le réglage est terminé.

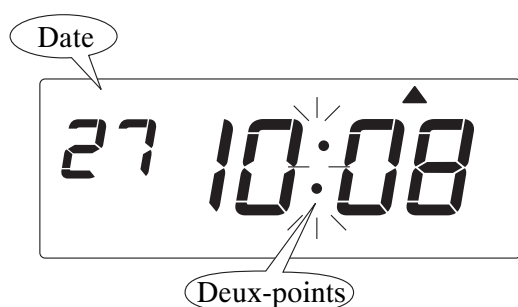

3

Appuyez sur la touche **SETTING END** pour quitter le mode Réglage. Tournez la clé en position « L ». Vérifiez que la date et l'heure sont affichées à l'écran et que le signe « : » clignote. Remettez ensuite le couvercle en place.

Mensuelle/**Hebdomadaire**/Bihebdomadaire

Cette fonction est disponible pour les cartes **hebdomadaires**.

Le jour de fin de la période de paye se définit dans une fourchette de 1 à 7 jours à partir d'aujourd'hui. La valeur à définir correspond au nombre de jours restants entre la date de réglage de la pointeuse et la date de fin de la période de paye.

Par défaut, la pointeuse est réglée sur « 0 » (jour du réglage).



Avant de commencer, lisez la section « Avant de procéder aux réglages ».

Exemple

Aujourd'hui		Jour de fin	
.....22 septembre	23 septembre	24 septembre
Vendredi	Samedi	Dimanche	

0 1 2

Supposons que nous soyons le vendredi 22 septembre 2006 et que le jour de fin de la période de paye soit dimanche. Comme l'indique la figure ci-contre, la période de paye se termine dans 2 jours.

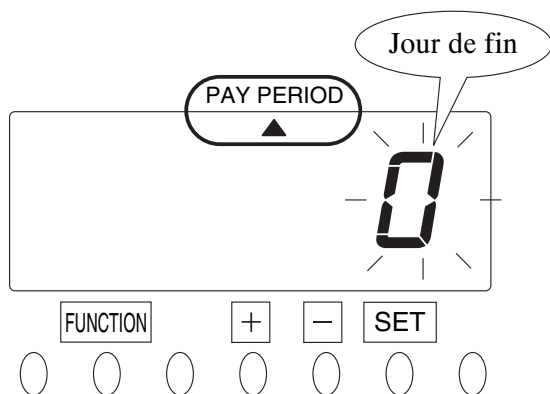

- 1 Appuyez sur la touche **FUNCTION** pendant une seconde et positionnez le curseur « ▲ » sous « PAY PERIOD » (PÉRIODE DE PAYE).

Pour déplacer le curseur « ▲ », utilisez la touche **FUNCTION**.

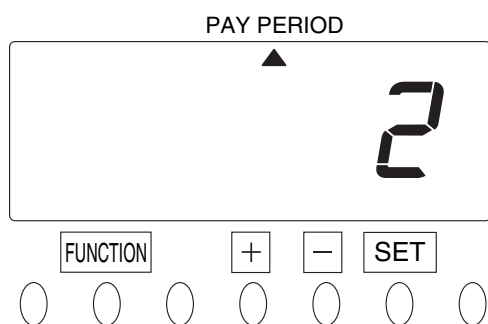

- 2 Appuyez sur la touche **+** ou **-** pour entrer « 2 » dans le champ du jour de fin, puis appuyez sur la touche **SET**. Le clignotement à l'écran s'arrête et le réglage est terminé.

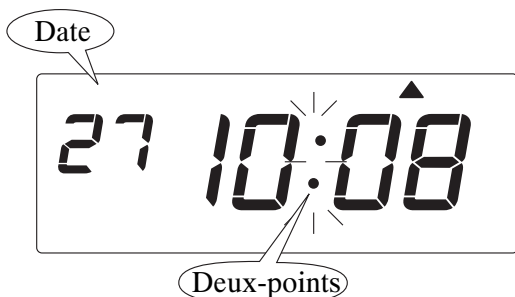

- 3 Appuyez sur la touche **SETTING END** pour quitter le mode Réglage. Tournez la clé en position « L ». Vérifiez que la date et l'heure sont affichées à l'écran et que le signe « : » clignote. Remettez ensuite le couvercle en place.

Mensuelle/Hebdomadaire/Bihebdomadaire

Cette fonction est disponible pour les cartes **bihebdomadaires**.

Le jour de fin de la période de paye se définit dans une fourchette de 2 semaines à partir d'aujourd'hui. La valeur à définir correspond au nombre de jours restants entre la date de réglage de la pointeuse et la date de fin de la période de paye. Par défaut, la pointeuse est réglée sur « 0 » (jour du réglage).

! Avant de commencer, lisez la section « Avant de procéder aux réglages ».

Exemple

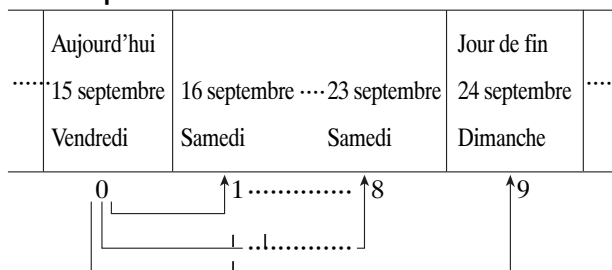

Supposons que nous soyons le vendredi 15 septembre 2006 et que le jour de fin de la période de paye soit le dimanche de la semaine prochaine. Comme l'indique la figure ci-contre, la période de paye se termine dans 9 jours.

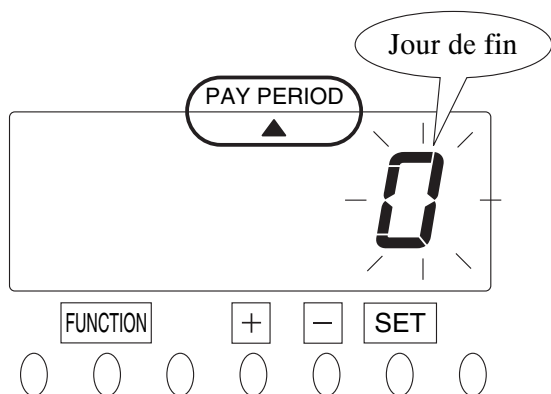

- 1 Appuyez sur la touche **FUNCTION** pendant une seconde et positionnez le curseur « ▲ » sous « PAY PERIOD » (PÉRIODE DE PAYE).

Pour déplacer le curseur « ▲ », utilisez la touche **FUNCTION**.

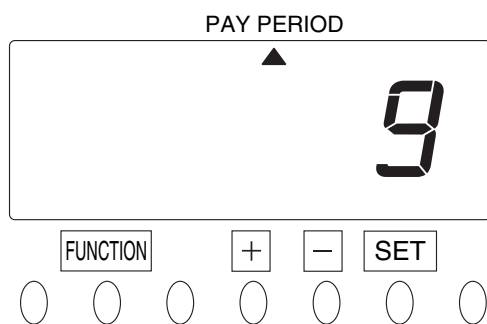

- 2 Appuyez sur la touche **+** ou **-** pour entrer « 9 » dans le champ du jour de fin, puis appuyez sur la touche **SET**. Le clignotement à l'écran s'arrête et le réglage est terminé.

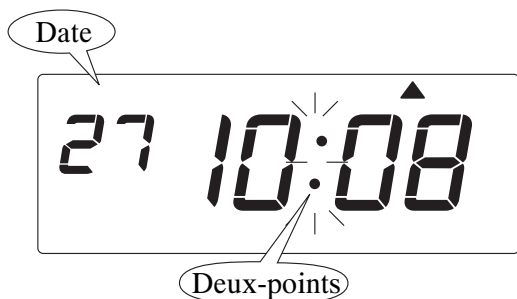

- 3 Appuyez sur la touche **SETTING END** pour quitter le mode Réglage. Tournez la clé en position « L ». Vérifiez que la date et l'heure sont affichées à l'écran et que le signe « : » clignote. Remettez ensuite le couvercle en place.

Réglage de l'heure de changement de jour

L'heure de changement de jour correspond à l'heure où la pointeuse change de ligne pour le pointage du lendemain. Cette fonction permet de continuer à pointer sur la même ligne quand l'heure de sortie est après minuit.

Par défaut, la pointeuse est réglée sur « 5:00 ».



Avant de commencer, lisez la section « Avant de procéder aux réglages ».

Exemple Réglage de l'heure de changement de jour sur 7:00 au lieu de 5:00.

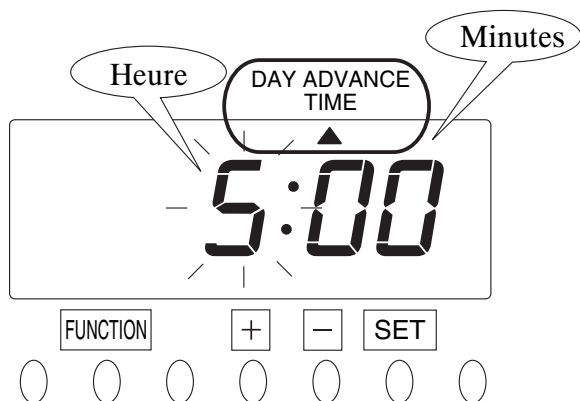

DAY ADVANCE TIME

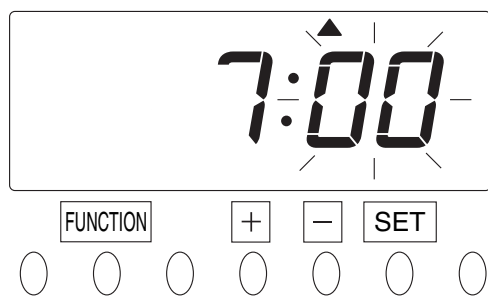

DAY ADVANCE TIME

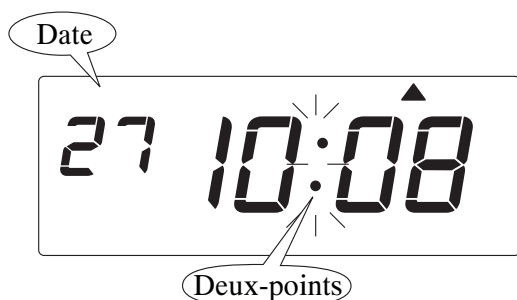
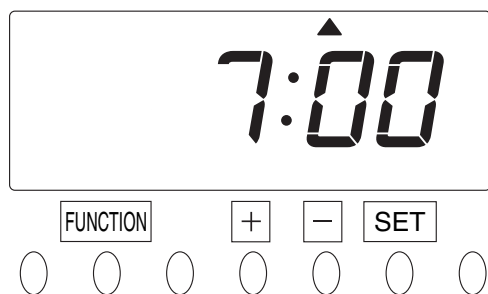

- 1 Appuyez sur la touche **FUNCTION** pendant une seconde et positionnez le curseur « ▲ » sous « DAY ADVANCE TIME » (HEURE DE CHANGEMENT DE JOUR).

Pour déplacer le curseur « ▲ », utilisez la touche **FUNCTION**.

Un chiffre qui clignote peut être modifié.

- 2 **Modifiez le chiffre des heures.**

Dans le cas de l'exemple, appuyez sur la touche **+** ou **-** pour entrer « 7 » dans le champ de l'heure, puis appuyez sur la touche **SET**. Le chiffre des minutes se met alors à clignoter à la place de celui des heures.

- 3 **Modifiez le chiffre des minutes.**

Dans le cas de l'exemple, appuyez sur la touche **SET** car le chiffre des minutes ne doit pas être changé. Le clignotement à l'écran s'arrête et le réglage est terminé.

- 4 Appuyez sur la touche **SETTING END**

pour quitter le mode Réglage.

Tournez la clé en position « L ».

Vérifiez que la date et l'heure sont affichées à l'écran et que le signe « : » clignote. Remettez ensuite le couvercle en place.

Sélection du format d'impression

Format d'impression

Ordre des options	Format d'impression	Exemple d'impression : Lundi 21, 15h30
1. JJ 24 heures	Date, 24 heures, minutes	21 15 : 30
2. J.D.S. 24 heures	jour de la semaine, 24 heures, minutes	Lu 15 : 30
3. 24 heures grands caractères	24 heures, minutes	15 : 30
4. AM / PM	12 heures, minutes	Pm 3 : 30
5. JJ AM/PM	date, 12 heures, minutes	21 3 : 30 P
6. J.D.S. AM/PM	jour de la semaine, 12 heures, minutes	Lu 3 : 30 P

L'option par défaut est la n° 1 « JJ 24HR ».

Format des minutes

Ordre des options	Exemple d'impression : 8:34
1. 1/60	8: 34
2. 1/100	8. 57

L'option par défaut est la n° 1 « 1/60 ».



Avant de commencer, lisez la section « Avant de procéder aux réglages ».

Exemple Sélection du format d'impression n° 5 : « JJ AM/PM » et du type du format de minutes n° 2 :F « 1/100 ».

Exemple d'impression 21 3. 50 P (Lundi, 21, 15:30)

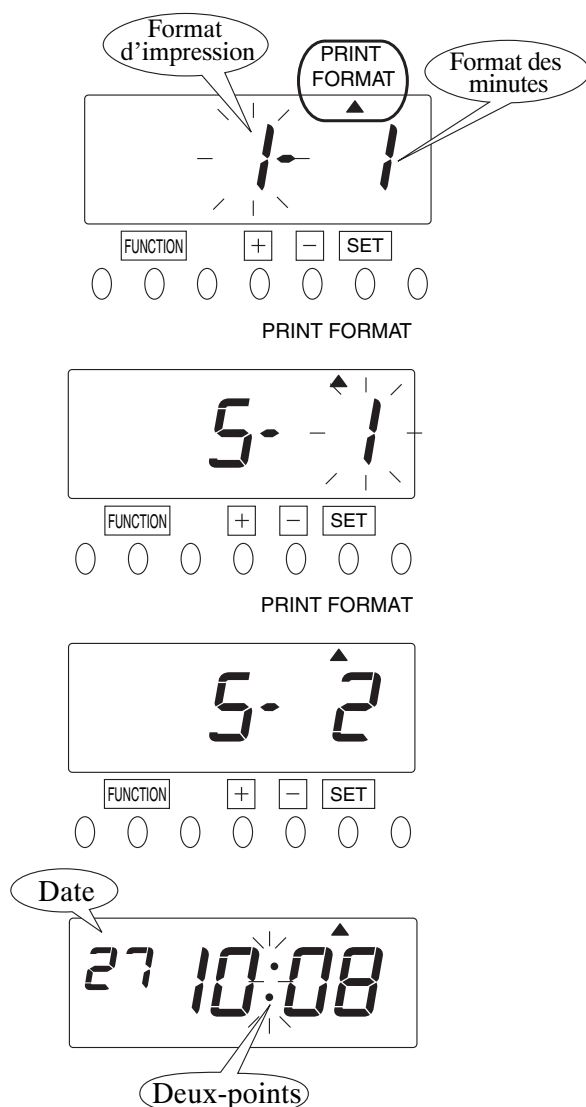

1 Appuyez sur la touche **FUNCTION** pendant une seconde et positionnez le curseur «▲» sous « PRINT FORMAT » (FORMAT D'IMPRESSION).

Pour déplacer le curseur «▲», utilisez la touche **FUNCTION**.

Un chiffre qui clignote peut être modifié

2 **Sélectionnez le format d'impression.**

Dans le cas de l'exemple, appuyez sur la touche **+** ou **-** pour sélectionner l'option n° 5, puis appuyez sur la touche **SET**. Le chiffre correspondant au format des minutes se met alors à clignoter.

3 **Sélectionnez le format des minutes.**

Dans le cas de l'exemple, appuyez sur la touche **+** ou **-** pour sélectionner l'option n° 2, puis appuyez sur la touche **SET**. Le clignotement à l'écran s'arrête et le réglage est terminé.

4 Appuyez sur la touche **SETTING END** pour quitter le mode Réglage. Tournez la clé en position « L ». Vérifiez que la date et l'heure sont affichées à l'écran et que le signe « : » clignote. Remettez ensuite le couvercle en place.

Sélection de la langue

6 options de langue sont disponibles.

Ordre des options	Exemple d'impression : jeudi 15h30
1. Anglais	TH 15 : 30
2. Espagnol	JU 15 : 30
3. Allemand	DO 15 : 30
4. Français	JE 15 : 30
5. Italien	GI 15 : 30
6. Portugais	QI 15 : 30

L'option par défaut est la n° 1 « Anglais »



Avant de commencer, lisez la section « Avant de procéder aux réglages ».

Exemple Sélection de la langue n° 4 : Français.

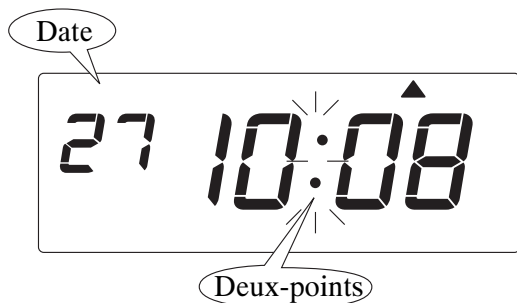
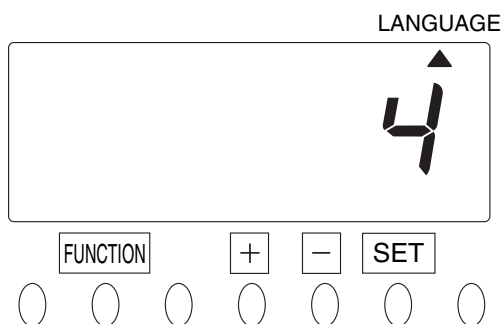
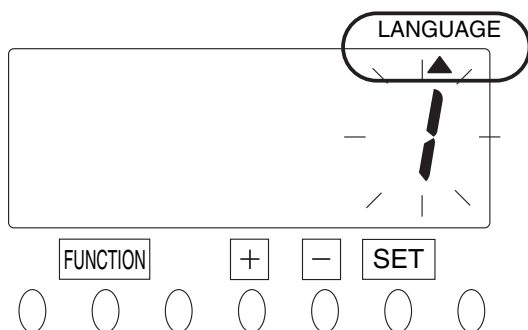

- 1 Appuyez sur la touche **FUNCTION** pendant une seconde et positionnez le curseur « ▲ » sous « LANGUAGE » (LANGUE).

Pour déplacer le curseur « ▲ », utilisez la touche **FUNCTION**.

- 2 Dans le cas de l'exemple, appuyez sur la touche **+** ou **-** pour sélectionner l'option n° 4, puis appuyez sur la touche **SET**. Le clignotement à l'écran s'arrête et le réglage est terminé.

- 3 Appuyez sur la touche **SETTING END** pour quitter le mode Réglage. Tournez la clé en position « L ». Vérifiez que la date et l'heure sont affichées à l'écran et que le signe « : » clignote. Remettez ensuite le couvercle en place.

Réglage de l'heure d'été

Fonction heure d'été

1 Heure d'entrée en vigueur de l'heure d'été

A 2h00 le premier jour de l'heure d'été, la pointeuse avance automatiquement d'une heure et passe à 3h00. A 3h00 le dernier jour de l'heure d'été, elle recule automatiquement d'une heure et revient à 2h00.

Remarque Un astérisque « * » est imprimé dans l'heure de chevauchement.

2 Réglage de l'heure d'été

Exemple

Date de début de l'heure d'été : dimanche 26 mars 2006

Date de fin de l'heure d'été : dimanche 29 octobre 2006

Avec les réglages ci-dessus, la pointeuse se souvient du dernier dimanche de mars comme étant la date de début de l'heure d'été et du dernier dimanche d'octobre comme étant la date de fin de l'heure d'été. Une fois réglé de cette façon, l'appareil ajuste automatiquement les dates chaque année. Aucun autre réglage manuel n'est nécessaire.

La description du réglage de l'heure d'été est basée sur l'exemple suivant.

Exemple

Aujourd'hui (jour présent)	Mercredi 25 janvier 2006	
Date de début de l'heure d'été	Dimanche 26 mars 2006	Dernier dimanche de mars
Date de fin de l'heure d'été	Dimanche 29 octobre 2006	Dernier dimanche d'octobre

Remarque Cette fonction est disponible à condition de définir une date de début et une date de fin.

Réglage de la date de début de l'heure d'été



Avant de commencer, lisez la section « Avant de procéder aux réglages ».

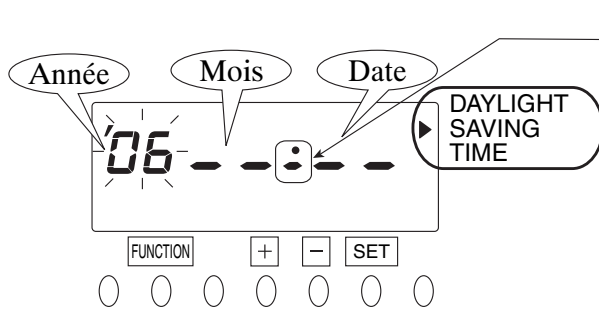

Le symbole « : » correspond à la date de début.

- 1 Appuyez sur la touche **FUNCTION** pendant une seconde et positionnez le curseur « ▲ » à côté de « DAYLIGHT SAVING TIME » (HEURE D'ÉTÉ).

Pour déplacer le curseur « ▲ », utilisez la touche **FUNCTION**.

Un chiffre qui clignote peut être modifié.

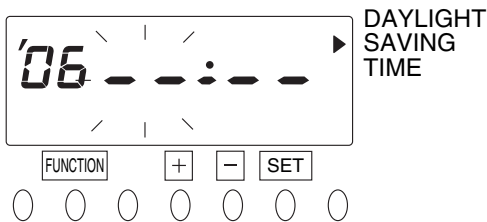

- 2 **Modifiez l'année.**

Dans le cas de l'exemple, appuyez sur la touche **SET** car l'année ne doit pas être changée. Le chiffre du mois se met alors à clignoter à la place de celui de l'année.

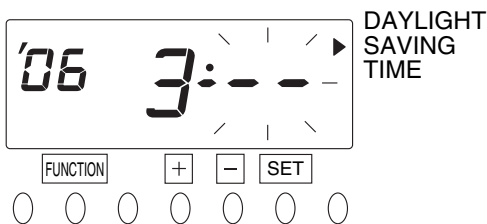

- 3 **Modifiez le mois.**

Appuyez sur la touche **+** ou **-** pour entrer « 3 », puis appuyez sur la touche **SET**.

La date se met alors à clignoter à la place du mois.

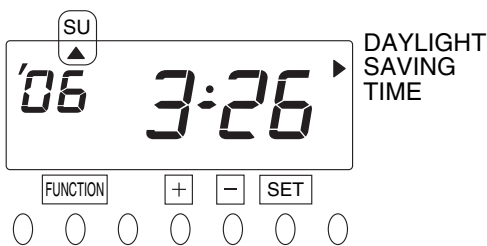

- 4 **Modifiez la date.**

Appuyez sur la touche **+** ou **-** pour entrer « 26 », puis appuyez sur la touche **SET**.

Le clignotement à l'écran s'arrête et le curseur « ▲ » apparaît sous « SU ».

Le réglage de la date de début de l'heure d'été est terminé.

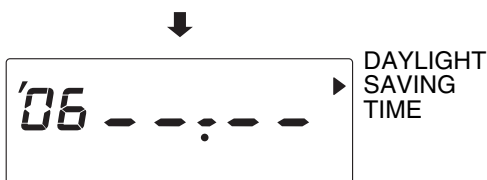

Passez à la section suivante : « Réglage de la date de fin de l'heure d'été ».

Réglage de la date de fin de l'heure d'été

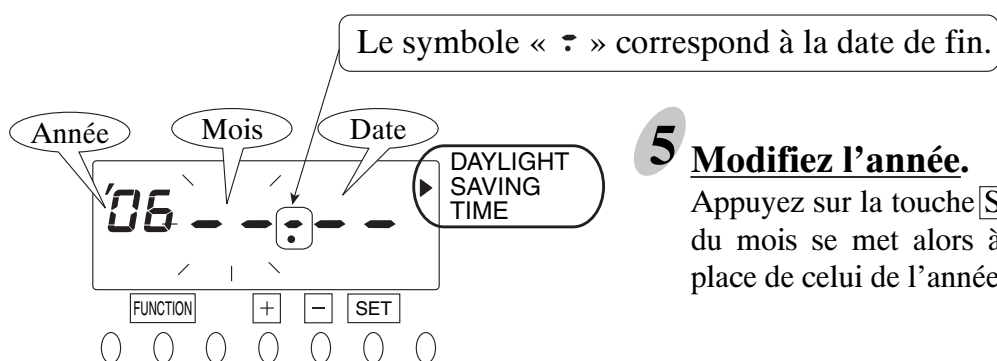

5 Modifiez l'année.

Appuyez sur la touche **SET**. Le chiffre du mois se met alors à clignoter à la place de celui de l'année.

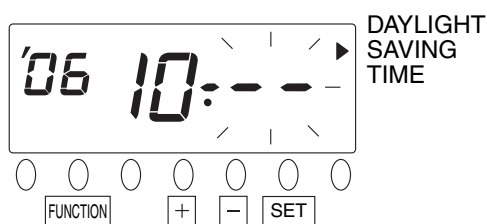

6 Modifiez le mois.

Appuyez sur la touche **+** ou **-** pour entrer « 10 », puis appuyez sur la touche **SET**. La date se met alors à clignoter à la place du mois.



7 Modifiez la date.

Appuyez sur la touche **+** ou **-** pour entrer « 29 », puis appuyez sur la touche **SET**. Le clignotement à l'écran s'arrête et le curseur « \blacktriangle » apparaît sous « SU ». Le réglage de la date de fin de l'heure d'été est terminé.



8 Appuyez sur la touche **SETTING END** pour quitter le mode Réglage.

Tournez la clé en position « L ». Vérifiez que la date et l'heure sont affichées à l'écran et que le signe « : » clignote. Remettez ensuite le couvercle en place.

Suppression des réglages relatifs à l'heure d'été



Avant de commencer, lisez la section « Avant de procéder aux réglages ».

Important Pour supprimer et annuler les réglages relatifs à l'heure d'été, il suffit d'entrer « -- » dans le champ du mois correspondant à la date de début de l'heure d'été.

Exemple Modification de la date de début de l'heure d'été précédemment réglée au 26 mars 2006 et suppression des réglages relatifs à l'heure d'été.

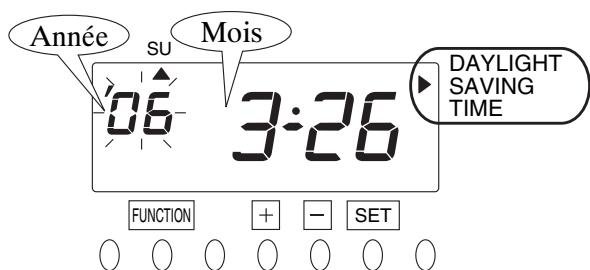

1 Appuyez sur la touche **FUNCTION** pendant une seconde et positionnez le curseur « ▲ » à côté de « DAYLIGHT SAVING TIME » (HEURE D'ÉTÉ).

Pour déplacer le curseur « ▲ », utilisez la touche **FUNCTION**.

Un chiffre qui clignote peut être modifié.

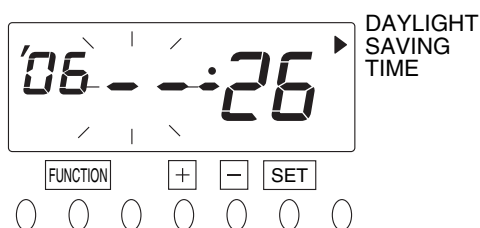

2 **Supprimez le mois.**

Le chiffre du mois se met alors à clignoter à la place de celui de l'année. Appuyez ensuite sur la touche **+** ou **-** pour entrer « -- ».

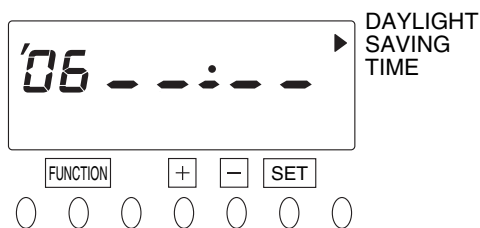

3 **Annulez les réglages relatifs à l'heure d'été.**

Appuyez sur la touche **SET**. Les réglages relatifs à l'heure d'été sont annulés.

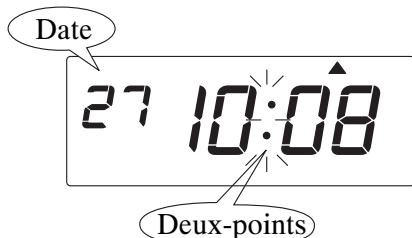

4 Appuyez sur la touche **SETTING END** pour quitter le mode Réglage. Tournez la clé en position « L ». Vérifiez que la date et l'heure sont affichées à l'écran et que le signe « : » clignote. Remettez ensuite le couvercle en place.

Programmation hebdomadaire

Présence 60

Les programmes hebdomadaires permettent de mémoriser les fonctions suivantes pour des horaires spécifiques. L'impression s'effectue toujours dans la première colonne sauf si un programme de pointage dans une colonne spécifique est défini.

Fonction n°	Fonction
1.	Positionnement automatique de la colonne d'impression entrée/sortie.
2.	Sélection automatique de la couleur d'impression (noir rouge)
3.	Signal de sortie pour alarme externe
4.	Activation de la mélodie

Remarque Il est possible de mémoriser jusqu'à 48 programmes.

L'explication de la programmation des horaires est basée sur l'exemple suivant.

Exemple

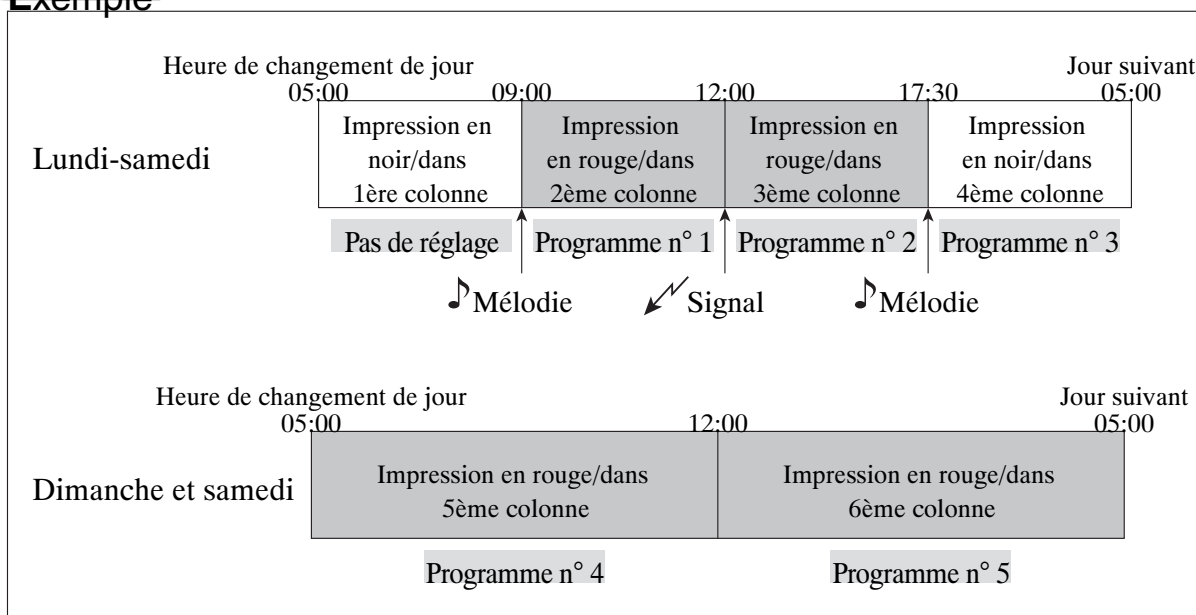

Horaires

N° de programme	Jour de la semaine	Heure	Colonne d'impression	Couleur d'impression	Signal horaire externe	Mélodie
1	Lu-ve	9:00	2	Rouge		1
2	Lu-ve	12:00	3	Rouge	Pendant 10 secondes	
3	Lu-ve	17:30	4	Noir		1
4	Sa-di	5:00	5	Rouge		
5	Sa-di	12:00	6	Rouge		

Remarque Une journée programmée commence à l'heure de changement de jour. Reportez-vous à la section « Réglage de l'heure de changement de jour ».



Avant de commencer, lisez la section « Avant de procéder aux réglages ».

Important Pour effectuer la programmation hebdomadaire, suivez la procédure ci-dessous.

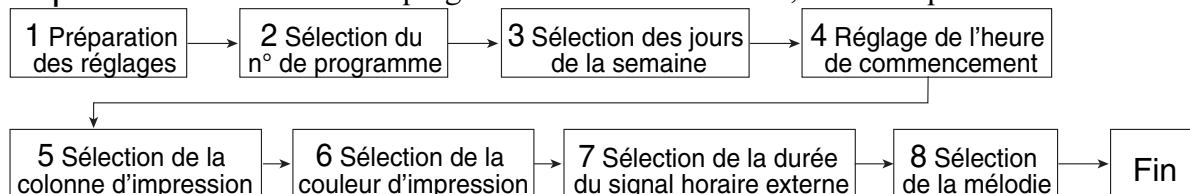

Réglage du programme n° 1

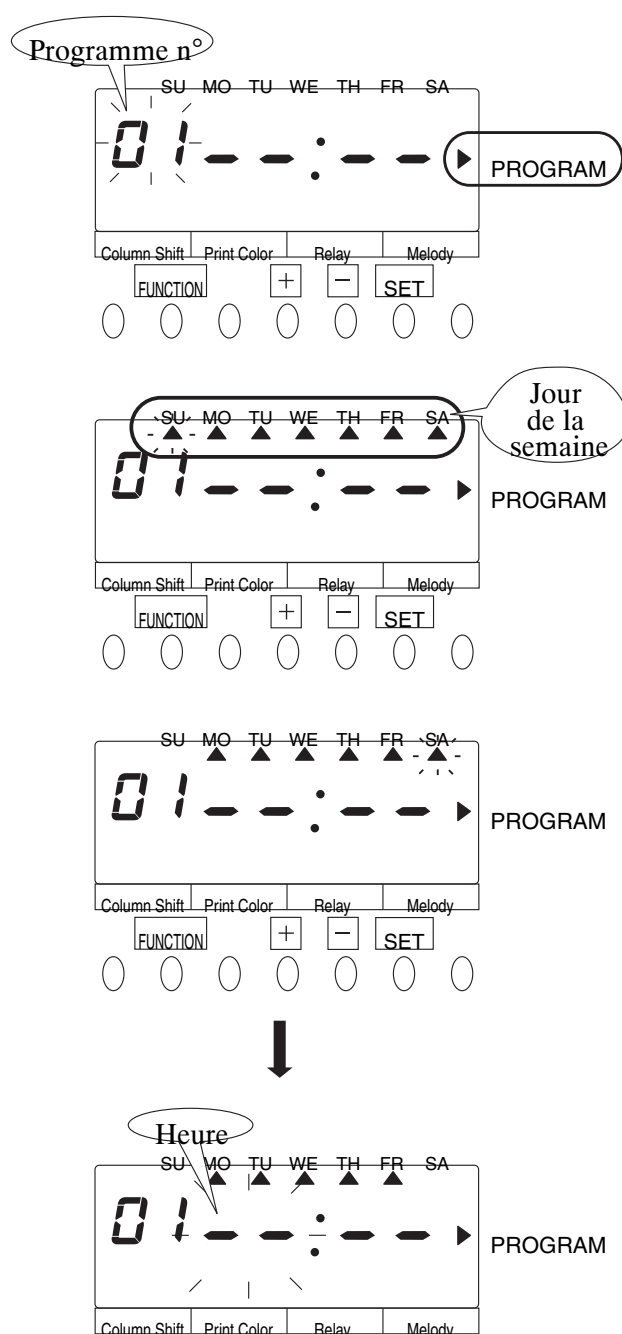

1 Préparez les réglages.

Appuyez sur la touche **FUNCTION** pendant une seconde et positionnez le curseur « ▲ » à côté de « PROGRAM ».

Pour déplacer le curseur « ▲ », utilisez la touche **FUNCTION**.

2 Sélectionnez le n° de programme.

Dans le cas de l'exemple, appuyez sur la touche **SET** car le numéro de programme ne doit pas être changé. L'illustration ci-contre indique l'état de l'affichage à ce moment précis. Vous pouvez maintenant définir les jours de la semaine.

3 Sélectionnez les jours de la semaine.

Dans le cas de l'exemple, appuyez sur la touche **□** pour ne pas sélectionner dimanche (SU). Le curseur « ▲ » se met alors à clignoter sous « MO » (lundi). Appuyez sur la touche **+** pour sélectionner « MO ». De la même manière, utilisez la touche **+** pour sélectionner mardi à vendredi, et la touche **□** pour ne pas sélectionner samedi.

Une fois le réglage des jours terminé, l'heure se met à clignoter.

Présence 60

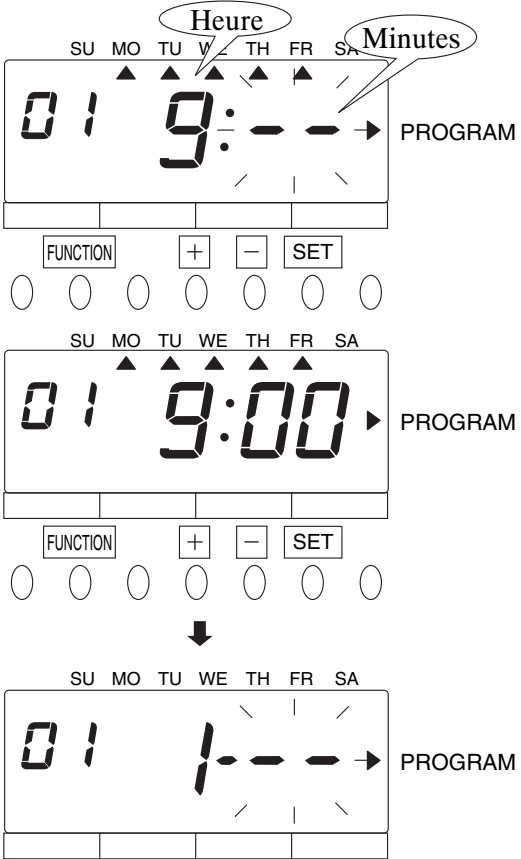

4 Entrez l'heure de commencement.

Dans le cas de l'exemple, appuyez sur la touche **+** ou **-** pour entrer « 9 », puis appuyez sur la touche **SET**. Le champ des minutes se met alors à clignoter à la place de celui de l'heure.

Appuyez sur la touche **+** ou **-** pour entrer « 00 » dans le champ des minutes, puis appuyez sur la touche **SET**.

L'illustration ci-contre indique l'état de l'affichage à ce moment précis. Vous pouvez maintenant définir la colonne d'impression.

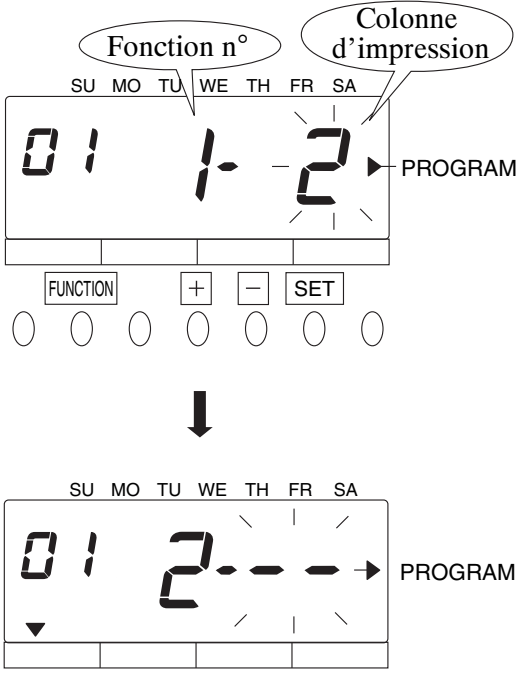

5 Sélectionnez la colonne

Ordre des options			
--	Pas de sélection*		
1.	1ère colonne	4.	4ème colonne
2.	2ème colonne	5.	5ème colonne
3.	3ème colonne	6.	6ème colonne

*Conservation de l'état actuel

Dans le cas de l'exemple, appuyez sur la touche **+** ou **-** pour sélectionner l'option n° 2, puis appuyez sur la touche **SET**.

L'illustration ci-contre indique l'état de l'affichage à ce moment précis. Vous pouvez maintenant définir la couleur d'impression.

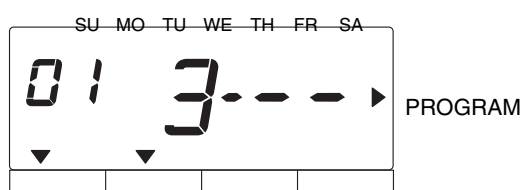
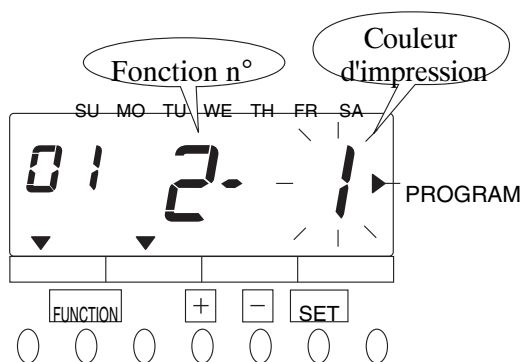

6 Sélectionnez la couleur d'impression.

Ordre des options	
--	Pas de sélection*
1.	Rouge
2.	Noir

*Conservation de l'état actuel

Dans le cas de l'exemple, appuyez sur la touche **+** ou **-** pour sélectionner l'option n° 1, puis appuyez sur la touche **SET**.

L'illustration ci-contre indique l'état de l'affichage à ce moment précis. Vous pouvez maintenant définir la durée du signal horaire externe.

7 Sélectionnez la durée du signal horaire externe.

Ordre des options		Durées
--	Désactivé	
1.	Durée 1	5 s
2.	Durée 2	10 s
3.	Durée 3	20 s



Les durées indiquées ci-dessus sont les valeurs par défaut. Pour les modifier, reportez-vous à la section « Réglage de la durée du signal horaire externe ».

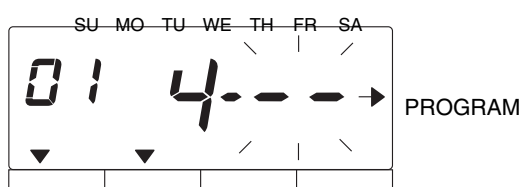
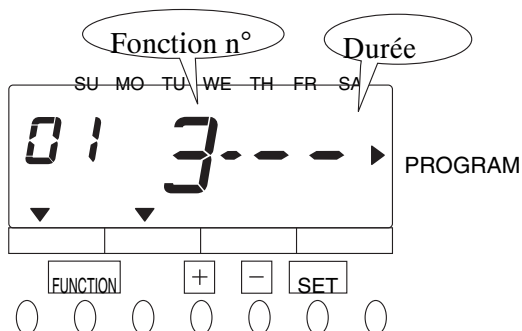

Ce réglage n'étant pas applicable dans l'exemple, appuyez sur la touche **SET** lorsque « -- » est affiché à l'écran.

L'illustration ci-contre indique l'état de l'affichage à ce moment précis. Vous pouvez maintenant définir la mélodie.

8 Sélectionnez la mélodie.

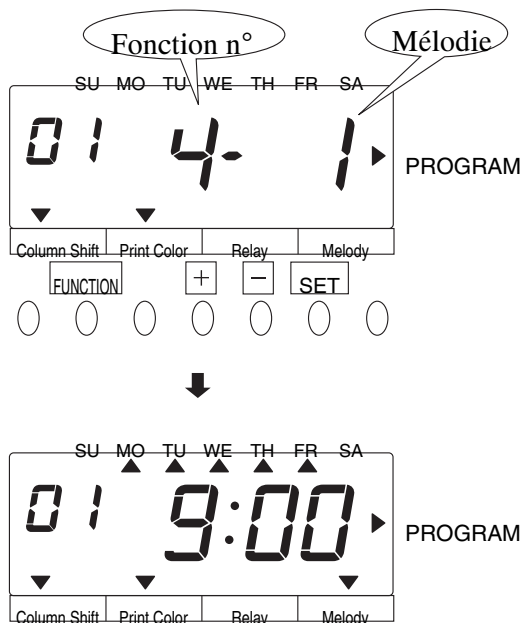

Ordre des options

--	Désactivée	3.	Long Long Ago
1.	Westminster Chime	4.	Home, Sweet Home
2.	Greensleeves	5.	Danny Boy

Dans le cas de l'exemple, appuyez sur la touche **+** ou **-** pour sélectionner l'option n° 1, puis appuyez sur la touche **SET**.

L'illustration ci-contre indique l'état de l'affichage à ce moment précis. Le réglage du programme n° 1 est maintenant terminé.

Vous pouvez passer au réglage du programme n° 2.

Réglage des programmes n° 2 à 5

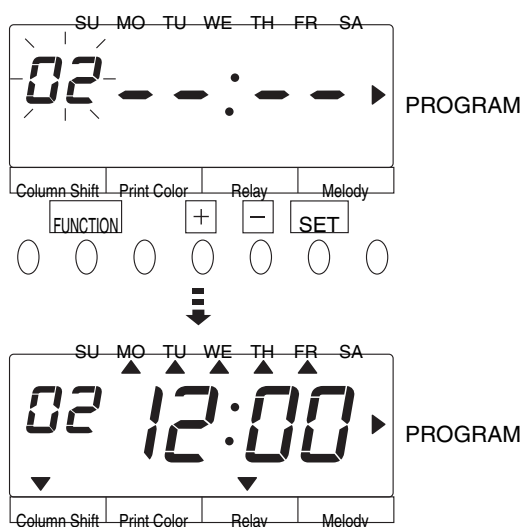

Appuyez sur la touche **+** : le numéro de programme se met à clignoter. Appuyez une nouvelle fois sur la touche **+** pour sélectionner le programme n° 2.

Procédez aux réglages des programmes 2 à 5 de la même manière que pour le programme n° 1.

Fin du réglage

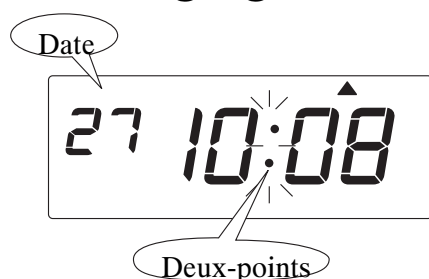

Lorsque les programmations ont été effectuées, appuyez sur la touche **SETTING END** pour sortir du mode Réglage.

Tournez la clé en position « L ». Vérifiez que la date et l'heure sont affichées à l'écran et que le signe « : » clignote. Remettez ensuite le couvercle en place.

Confirmation de la programmation hebdomadaire

Reportez-vous aux étapes 1 et 2 de la section précédente. Vous pouvez faire défiler les numéros des programmes en appuyant sur la touche $\boxed{+}$ (01 → 02 → 03...), puis confirmer chaque réglage.

Remarque Vous pouvez confirmer chaque fonction signalée par le curseur « \blacktriangle » si elle est sélectionnée.

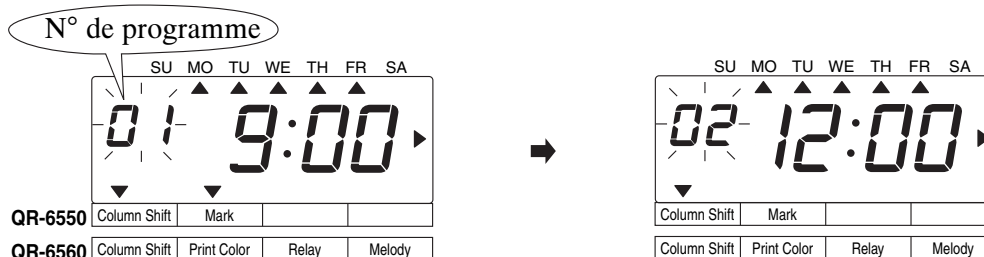

Pour vérifier d'un seul coup d'œil tous les programmes, vous pouvez imprimer les réglages des programmes.

Reportez-vous au chapitre « 6. IMPRESSION DES RÉGLAGES ».

Modification de la programmation hebdomadaire

Reportez-vous aux étapes 1 et 2 de la section précédente et sélectionnez le programme dont vous souhaitez modifier les réglages en appuyant sur la touche $\boxed{+}$. Lorsque le numéro de programme souhaité clignote, appuyez sur la touche $\boxed{\text{SET}}$ et modifiez les réglages de la même manière que vous les avez définis.

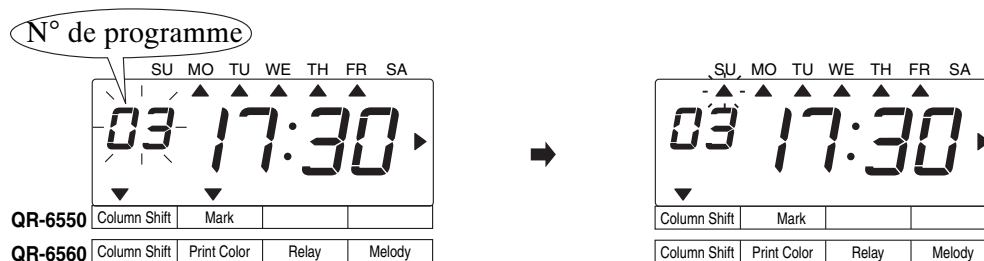

Suppression de la programmation hebdomadaire

Reportez-vous aux étapes 1 et 2 de la section précédente et sélectionnez le programme dont vous souhaitez supprimer les réglages en appuyant sur la touche $\boxed{+}$. Lorsque le numéro de programme souhaité se met à clignoter, appuyez sur la touche $\boxed{\text{SET}}$ et supprimez le curseur « \blacktriangle » situé sous le jour de la semaine sélectionné en appuyant sur la touche $\boxed{-}$. Appuyez ensuite sur la touche $\boxed{\text{SET}}$. L'illustration ci-dessous indique l'état de l'affichage à ce moment précis. Le programme est supprimé.

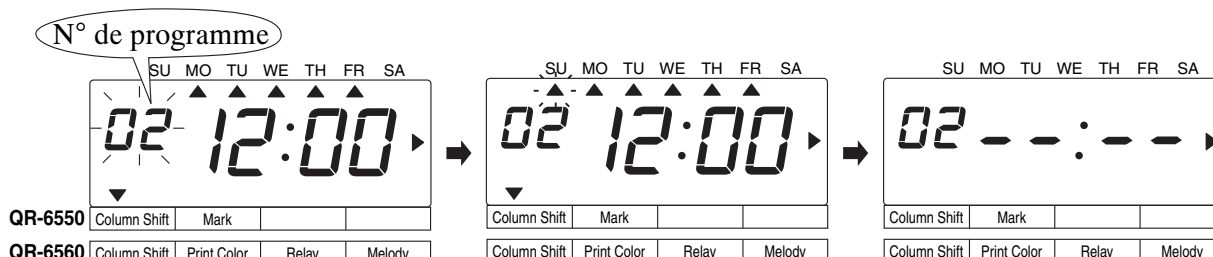

Réglage de la durée du signal horaire externe

Présence 60

Il existe trois durées que vous pouvez ajuster.

N° de durée	Durée (valeur par défaut)
Durée 1	5 s
Durée 2	10 s
Durée 3	20 s

Remarque La durée peut être réglée entre 1 et 30 secondes.



Avant de commencer, lisez la section « Avant de procéder aux réglages ».

Exemple Modification de la durée n° 2 en la réglant sur 15 s au lieu de 10 s

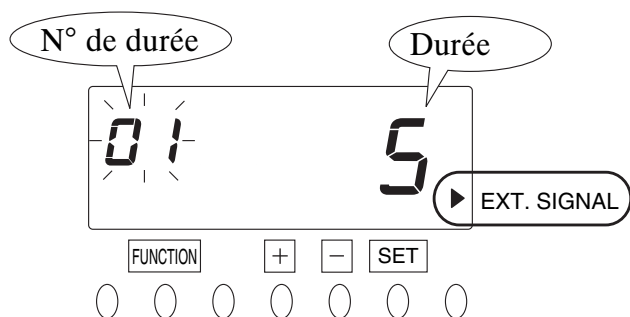

- 1 Appuyez sur la touche **FUNCTION** pendant une seconde et positionnez le curseur « ▲ » à côté de « EX. SIGNAL » (SIGNAL EXT.).

Pour déplacer le curseur « ▲ », utilisez la touche **FUNCTION**.

Un chiffre qui clignote peut être modifié.

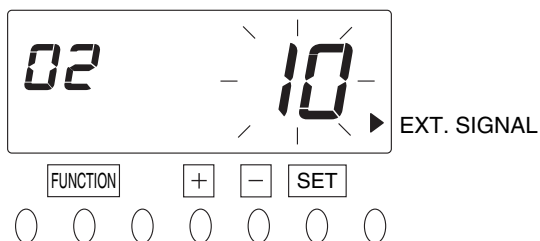

- 2 Dans le cas de l'exemple, appuyez sur la touche **+** ou **-** pour sélectionner la durée n° 2, puis appuyez sur la touche **SET**. Le chiffre correspondant à la durée se met alors à clignoter.

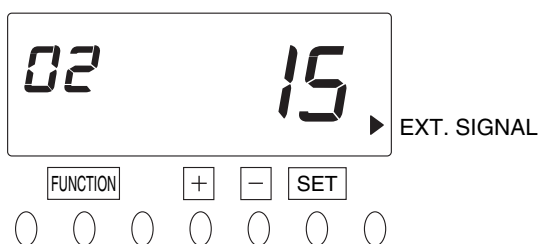

- 3 Dans le cas de l'exemple, appuyez sur la touche **+** ou **-** pour entrer « 15 », puis appuyez sur la touche **SET**. Le clignotement à l'écran s'arrête et le réglage est terminé.

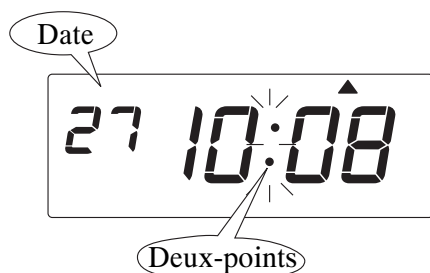

- 4 Appuyez sur la touche **SETTING END** pour quitter le mode Réglage. Tournez la clé en position « L ». Vérifiez que la date et l'heure sont affichées à l'écran et que le signe « : » clignote. Remettez ensuite le couvercle en place.

Réglage du volume de la mélodie

Présence 60

La mélodie peut être réglée sur 2 niveaux.

Ordre des options
1. Standard
2. Élevé

L'option par défaut est la n° 1 : « Standard ».



Avant de commencer, lisez la section « Avant de procéder aux réglages ».

Exemple Réglage du volume sur le niveau 2 : « Élevé ».

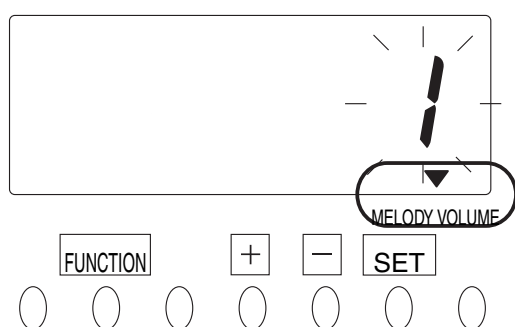

1

Appuyez sur la touche **FUNCTION** pendant une seconde et positionnez le curseur « ▲ » au-dessus de « MELODY VOLUME » (VOLUME MÉLODIE).

Pour déplacer le curseur « ▲ », utilisez la touche **FUNCTION**.

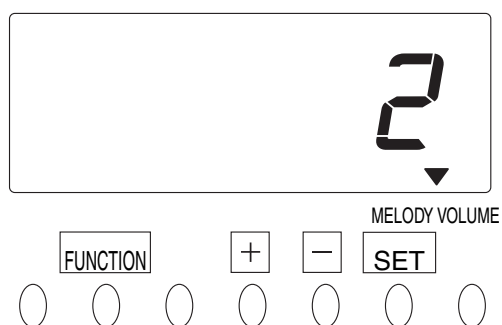

2

Dans le cas de l'exemple, appuyez sur la touche **+** ou **-** pour sélectionner l'option n° 2, puis appuyez sur la touche **SET**. Le clignotement à l'écran s'arrête et le réglage est terminé.



3

Appuyez sur la touche **SETTING END** pour quitter le mode Réglage. Tournez la clé en position « L ». Vérifiez que la date et l'heure sont affichées à l'écran et que le signe « : » clignote. Remettez ensuite le couvercle en place.

Définition du mot de passe

À partir du moment où un mot de passe a été défini, celui-ci doit être entré pour modifier un réglage. Tant que le mot de passe ne coïncide pas avec celui qui est mémorisé dans l'appareil, les réglages ne peuvent pas être modifiés.

Ce mot de passe à 4 chiffres peut être n'importe quel nombre de 0001 à 9998.

Remarque Les nombres 0000 et 9999 ne sont pas des mots de passe valides.



En cas d'oubli du mot de passe, il est nécessaire de redéfinir tous les réglages. Reportez-vous au chapitre « 7. RÉINITIALISATION ».



Avant de commencer, lisez la section « Avant de procéder aux réglages ».

Exemple Définition du mot de passe « 1234 ».

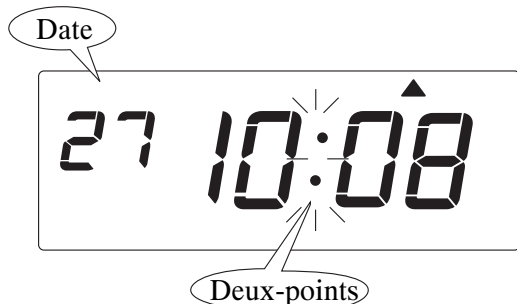
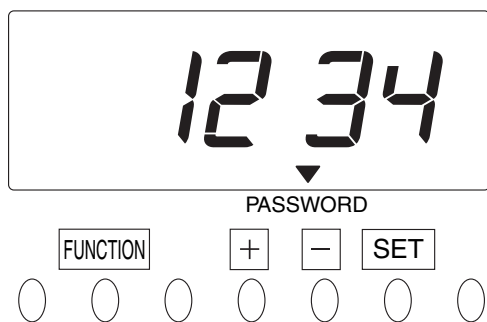
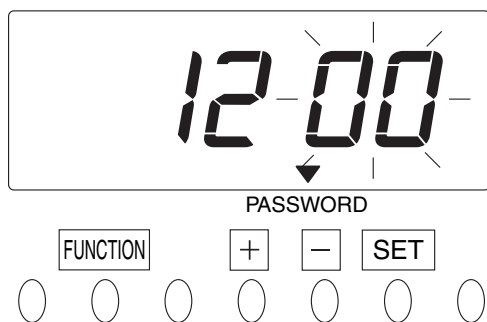
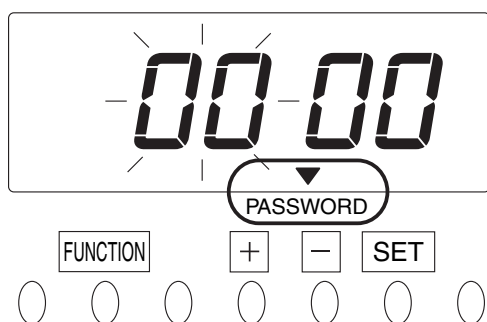

- 1 Appuyez sur la touche **FUNCTION** pendant une seconde et positionnez le curseur « ▲ » au-dessus de « PASSWORD » (MOT DE PASSE).

Pour déplacer le curseur « ▲ », utilisez la touche **FUNCTION**.

Un chiffre qui clignote peut être modifié.

- 2 **Entrez les deux premiers chiffres.** Dans le cas de l'exemple, appuyez sur la touche **+** ou **-** pour entrer « 12 », puis appuyez sur la touche **SET**. Les deux derniers chiffres se mettent alors à clignoter.

- 3 **Entrez les deux derniers chiffres.** Appuyez ensuite sur la touche **+** ou **-** pour entrer « 34 », puis appuyez sur la touche **SET**. Le clignotement à l'écran s'arrête et le réglage est terminé.

- 4 Appuyez sur la touche **SETTING END** pour quitter le mode Réglage. Tournez la clé en position « L ». Vérifiez que la date et l'heure sont affichées à l'écran et que le signe « : » clignote. Remettez ensuite le couvercle en place.

Modification des réglages avec un mot de passe

À partir du moment où un mot de passe a été défini, celui-ci doit être entré pour modifier un réglage.



Avant de commencer, lisez la section « Avant de procéder aux réglages ».

Exemple Accès au mode de réglage FUNCTION en entrant le mot de passe 1234.

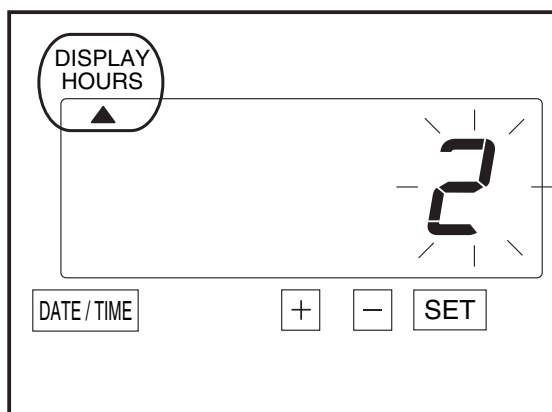
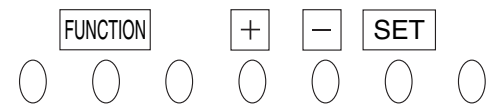
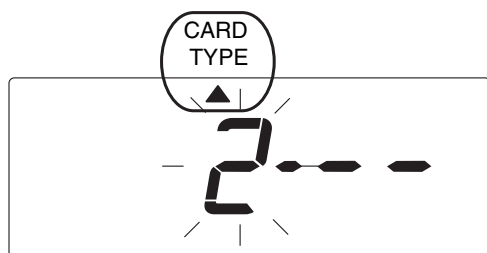
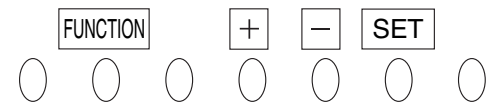
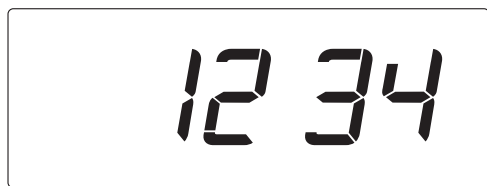
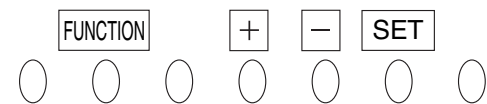
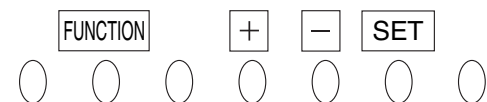

- 1 Appuyez sur la touche **FUNCTION** pendant une seconde. Le nombre 9999 apparaît à l'écran et les deux premiers chiffres clignotent.

Un chiffre qui clignote peut être modifié.

- 2 **Entrez les deux premiers chiffres.** Dans le cas de l'exemple, appuyez sur la touche **+** ou **-** pour entrer « 12 », puis appuyez sur la touche **SET**. Les deux derniers chiffres se mettent alors à clignoter.

- 3 **Entrez les deux derniers chiffres.** Dans le cas de l'exemple, appuyez sur la touche **+** ou **-** pour entrer « 34 », puis appuyez sur la touche **SET**. Le curseur « ▲ » est maintenant positionné sous « CARD TYPE » (TYPE DE CARTE).

- 4 Sélectionnez le type de réglage souhaité en appuyant sur la touche **FUNCTION**. Effectuez ensuite les changements en suivant les procédures décrites précédemment.

Remarque Pour modifier la date ou l'heure, appuyez sur la touche DATE/TIME au lieu de **FUNCTION** dans l'étape 1. Une fois le mot de passe entré, vous verrez l'affichage ci-contre. Procédez alors aux changements voulus en suivant les procédures décrites précédemment.

Annulation du mot de passe



Avant de commencer, lisez la section « Avant de procéder aux réglages ».

Important

Exemple Annulation du mot de passe « 1234 ».

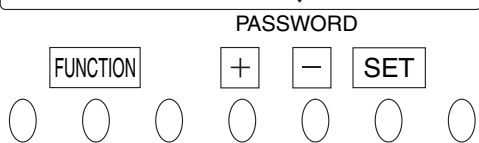
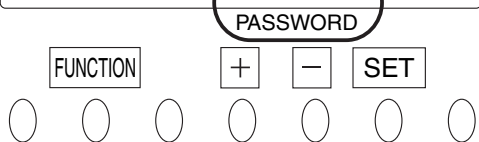
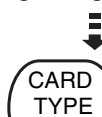
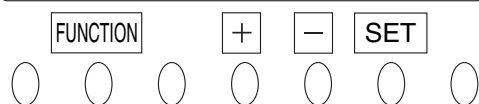

Deux-points

- 1 Appuyez sur la touche **FUNCTION** pendant une seconde, puis entrez le mot de passe.



Pour savoir comment entrer le mot de passe, reportez-vous aux étapes 1 à 3 de la section « Modification des réglages avec un mot de passe » de la page précédente.

- 2 Positionnez le curseur « ▲ » au-dessus de « PASSWORD ». Les deux premiers chiffres, c'est-à-dire « 12 », se mettent à clignoter.

Pour déplacer le curseur « ▲ », utilisez la touche **FUNCTION**.

- 3 Appuyez sur la touche **+** ou **-** pour entrer « 00 » dans les champs des deux premiers et derniers chiffres, puis appuyez sur la touche **SET**. Le clignotement à l'écran s'arrête et le réglage est terminé.

- 4 Appuyez sur la touche **SETTING END** pour quitter le mode Réglage. Tournez la clé en position « L ». Vérifiez que la date et l'heure sont affichées à l'écran et que le signe « : » clignote. Remettez ensuite le couvercle en place.

6. IMPRESSION DES RÉGLAGES

Cette fonction permet de vérifier les informations suivantes.

Liste n°	Liste d'impression
1.	Données de configuration
2.	Paramètres des programmes

Remarque Le nombre de pages n'est pas toujours égal à 2.



Vérifiez que la clé est en position verrouillée (« L ») avant d'effectuer cette opération.

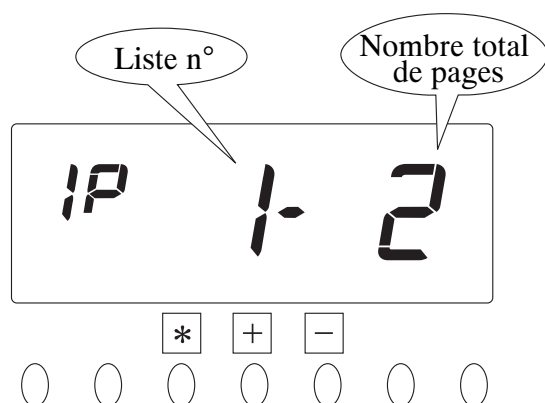

- 1 Appuyez sur les touches et pendant 3 secondes.
« IP » s'affiche du côté gauche de l'écran.

Impression des données de configuration

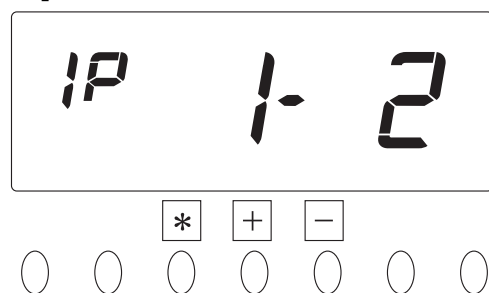

Avant d'insérer une carte de pointage, vérifiez que l'appareil est réglé sur la liste n° 1.

Insérez une carte de pointage vierge pour imprimer la liste.

Passez à la section « Impression des paramètres des programmes » si vous avez besoin d'effectuer cette opération.
Sinon, passez directement à l'étape 2.

Impression des paramètres des programmes



L'impression des paramètres des programmes n'est possible que si des programmes hebdomadaires ont été définis.

Reportez-vous à la section « Programmation hebdomadaire ».

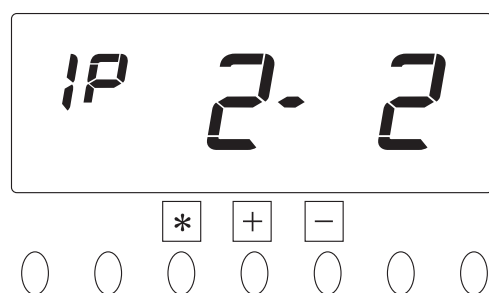

Appuyez sur la touche ou pour sélectionner la liste n° 2. Insérez une carte de pointage vierge pour imprimer la liste.

Remarque Le nombre de pages dépend de la quantité de paramètres.

Exemple d'impression

No	TIME	C-I-R-M	DOW
01	12:00	6-1-0-0	S-----S
02	09:00	2-1-1-1	-MTWTF-
03	17:00	4-2-0-0	-MTWTF-

Number of 3 program

« 0 » égal « -- ».

C : Colonne
I : Pointage irrégulier
R : Relais
M : Mélodie

S : Dimanche M : Lundi
T : Mardi W : Mercredi
T : Jeudi F : Vendredi
S : Samedi

Date

27 10:00

Deux-points

2 Appuyez sur la touche **SETTING END** pour quitter le mode Réglage. Vérifiez que la date et l'heure sont affichées à l'écran et que le signe « : » clignote. Remettez ensuite le couvercle en place.

7. RÉINITIALISATION

Remarque Le bouton de réinitialisation sert à supprimer tous les réglages et à rétablir les valeurs par défaut.



Pour ensuite définir de nouveaux réglages, reportez-vous au chapitre « 5. REGLAGES ».

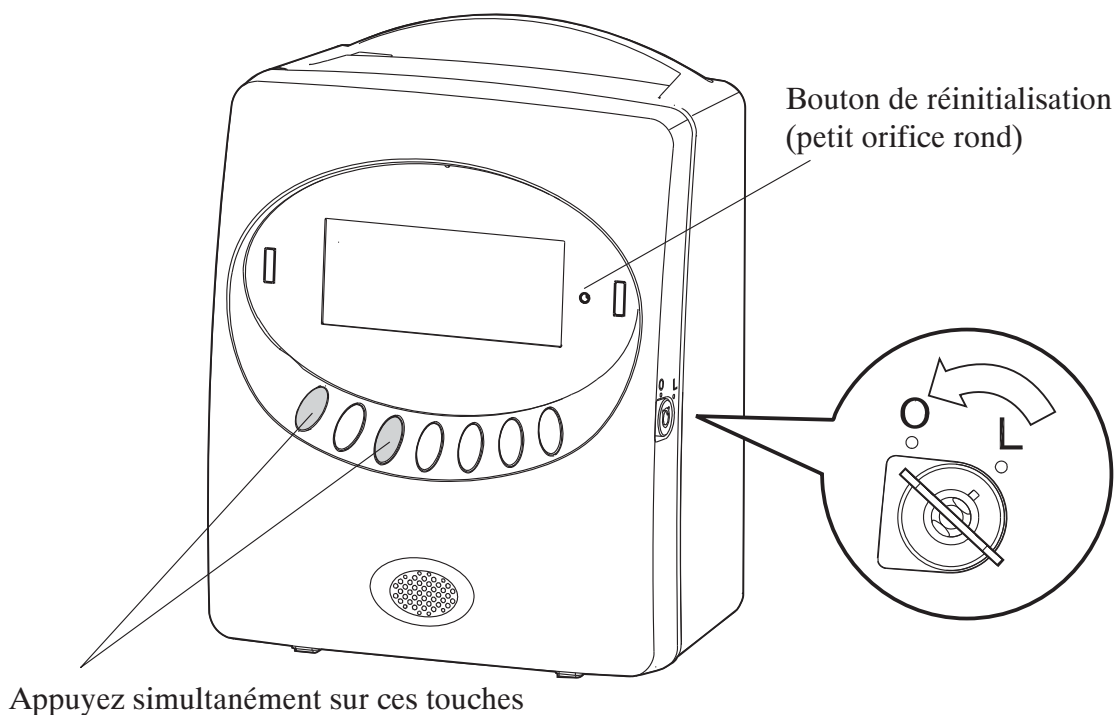

Vérifiez que la clé est en position ouverte (« O ») avant de réinitialiser l'appareil.

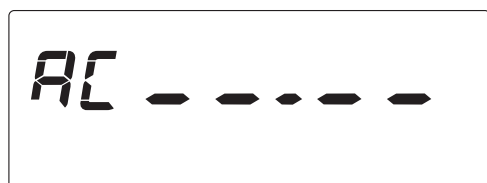

1 Retirez le couvercle.
Enfoncez le bouton de réinitialisation à l'aide d'un objet pointu tout en appuyant simultanément sur les touches **DATE/TIME** et *****.

2 AC « - - » apparaît à l'écran.
Au bout de quelques secondes, l'affichage prend l'aspect ci-contre.

Cette fonction n'est disponible que si l'appareil est réglé sur le type de carte n° 1 : « Carte V/VN ».

Exemple Réinitialisation de la carte « 003 ».

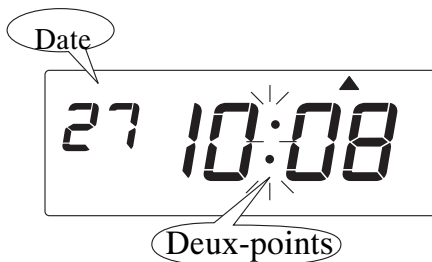
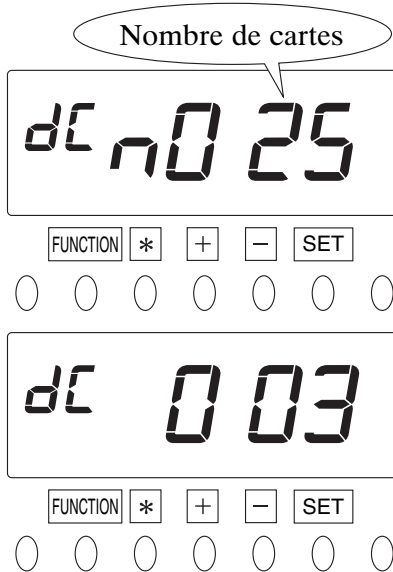

- 1 Enfoncez le bouton de réinitialisation à l'aide d'un objet pointu tout en appuyant simultanément sur les touches **FUNCTION** et *****. Le nombre de cartes utilisées s'affiche à l'écran.
- 2 Entrez le numéro de carte souhaité à l'aide des touches **+** et **-**. Dans le cas de l'exemple, appuyez sur la touche **+** pour entrer « 003 », puis appuyez sur la touche **SET**. Le clignotement à l'écran s'arrête. Appuyez une nouvelle fois sur la touche **SET**.

Important Vous pouvez également réinitialiser une carte précise en insérant la carte correspondante.

- 3 Le réglage est maintenant terminé. Vérifiez que la date et l'heure sont affichées à l'écran et que le signe « : » clignote. Remettez ensuite le couvercle en place.

Réinitialisation de toutes les cartes

Pour réinitialiser toutes les cartes manuellement...

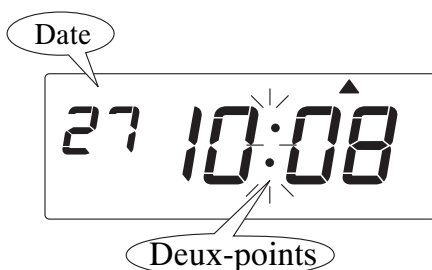
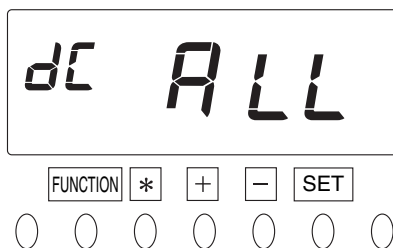

- 1 Reportez-vous à l'étape 1 précédente.
- 2 Appuyez sur la touche **+** ou **-** pour afficher « ALL » (TOUTES), puis appuyez sur la touche **SET**. Le clignotement à l'écran s'arrête. Appuyez une nouvelle fois sur la touche **SET**.
- 3 Le réglage est maintenant terminé. Vérifiez que la date et l'heure sont affichées à l'écran et que le signe « : » clignote. Remettez ensuite le couvercle en place.

8. MONTAGE MURAL

Cet appareil peut être fixé sur un mur à l'aide des accessoires de montage fournis. Pour fixer l'appareil sur un mur, procédez comme suit :

- 1 Insérez les vis longues dans le mur en les séparant de 10 cm (3,94 pouces) et en laissant un espace d'environ 3 mm (0,12 pouce) entre leur tête et le mur.



Les vis fournies sont destinées à être insérées dans un mur ou une colonne en bois épais(se). Ne les utilisez pas avec d'autres matériaux car l'appareil pourrait être mal fixé et se détacher.

Important Utilisez le gabarit annexé en dernière page de ce guide.

- 2 Fixez les supports fournis sur la pointeuse à l'aide des vis courtes, puis fixez les supports au mur à l'aide des vis longues, comme indiqué sur la figure ci-contre.

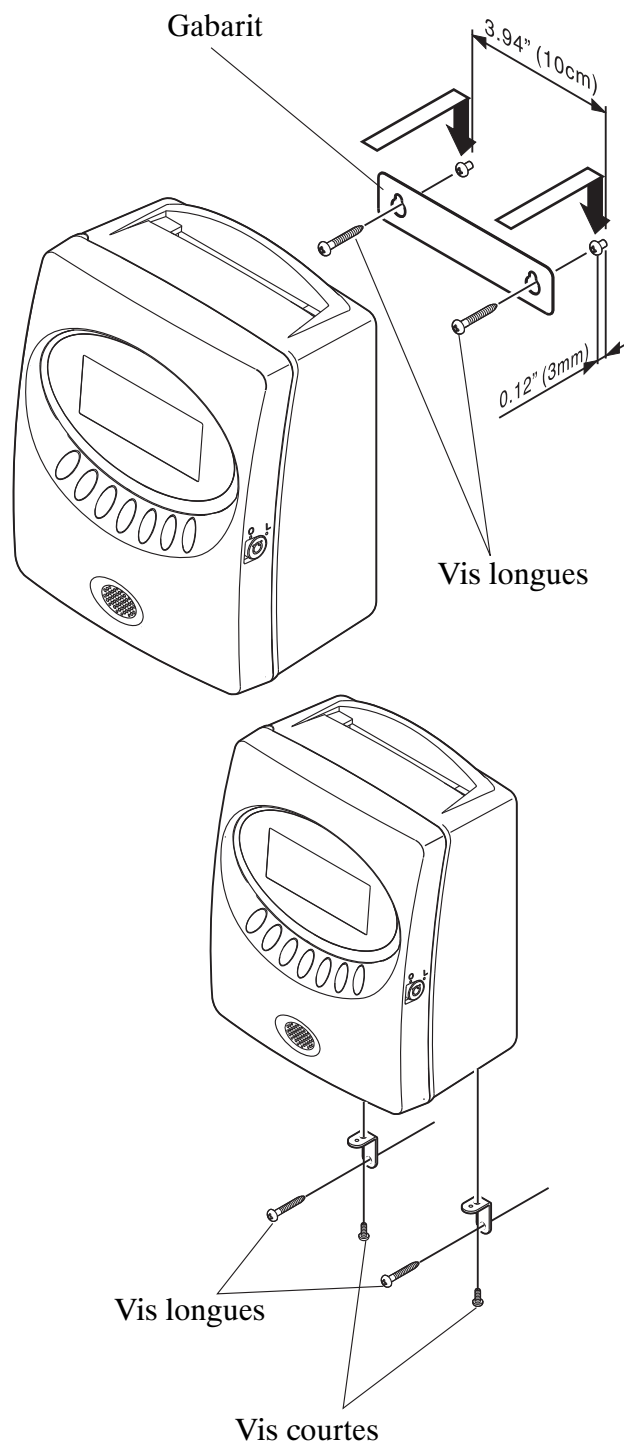

9. INSTALLATION DE LA BATTERIE DE SECOURS EN OPTION

Cette batterie permet d'imprimer sans alimentation c.a.

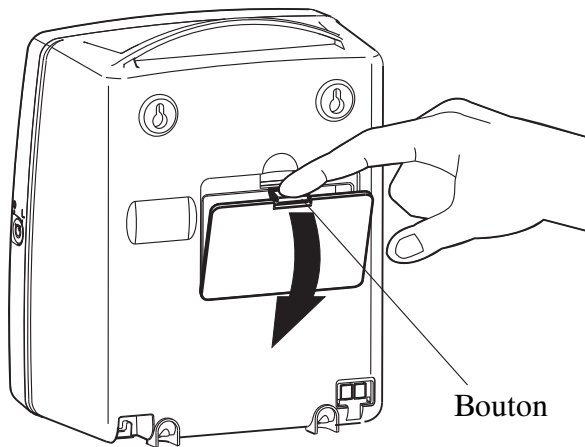

- 1 Ôtez la trappe du compartiment de la batterie située à l'arrière de l'appareil en appuyant sur le bouton et en tirant la trappe vers vous.

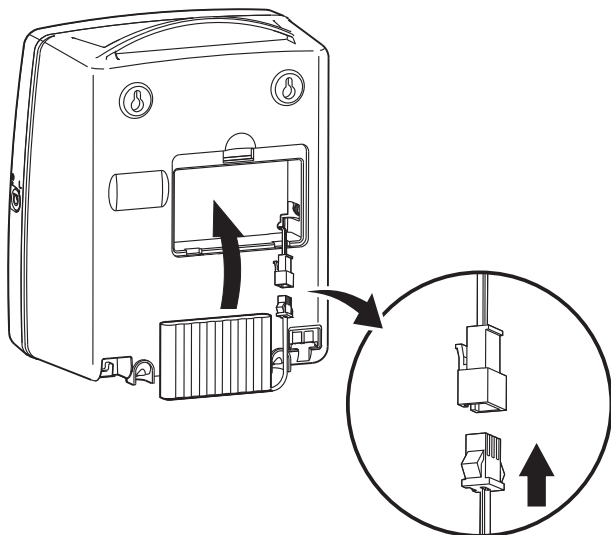

- 2 Insérez la batterie comme indiqué sur la figure ci-contre.



Le cordon du connecteur doit se trouver à droite.

- 3 Branchez le connecteur. Rangez le cordon du connecteur dans l'espace libre situé à l'intérieur du compartiment.

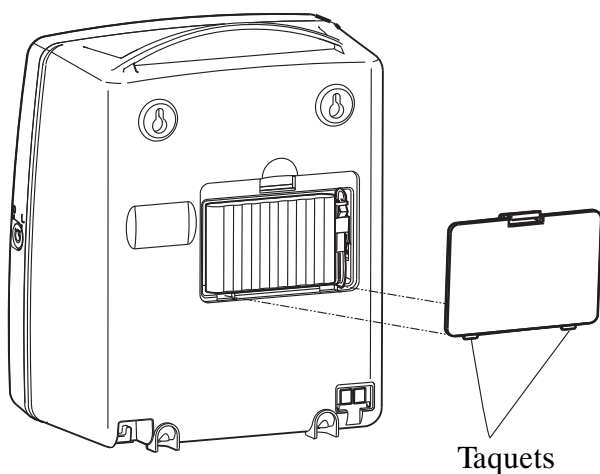

- 4 Remettez la trappe en place comme indiqué ci-contre, en enclenchant les taquets situés en bas de la trappe.



Prenez soin de ne pas coincer le cordon en refermant la trappe.

10. RACCORDEMENT DU SIGNAL HORAIRE EXTERNE

Présence 60

Lorsqu'un signal est activé, les contacts internes se ferment pour établir le circuit. Ces contacts internes sont secs et ne fournissent aucune tension. La tension au niveau de ces contacts ne doit pas excéder 30 volts.

Spécifications des contacts pour le raccordement d'un signal horaire externe

- Sortie contact : contact sec
- Capacité contact :
30 V, 2 A ou moins (résistif)

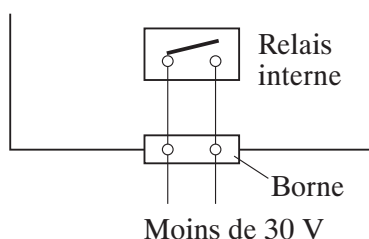

ATTENTION :

Débranchez la pointeuse Présence 60 de la prise secteur avant d'effectuer le raccordement. Un mauvais raccordement peut entraîner un dysfonctionnement de l'appareil.

Insérez les câbles dans les deux bornes dédiées au relais du signal horaire externe tout en appuyant sur le bouton à l'aide d'un objet pointu.

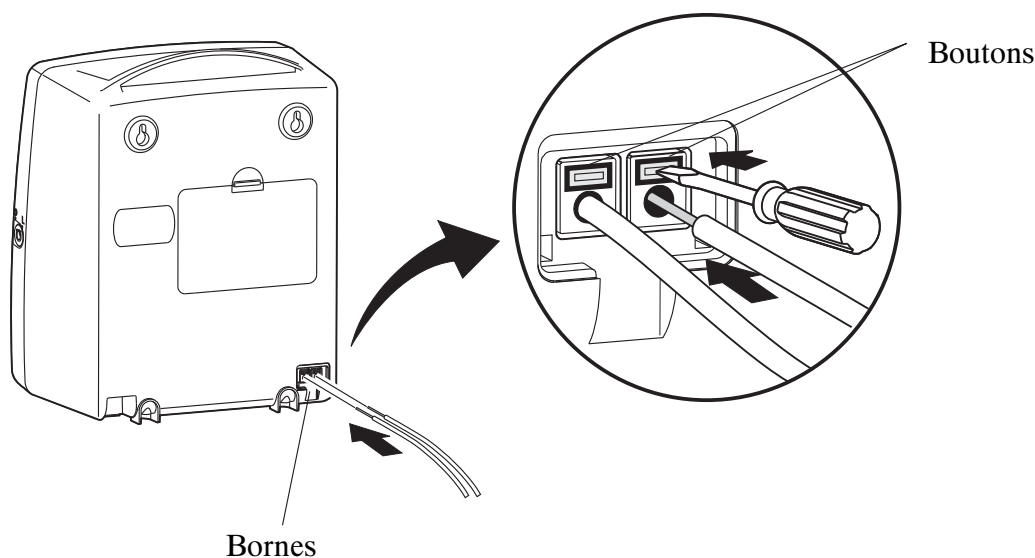

11. DÉPANNAGE

Code d'erreur affiché

Code	Signification	Action
E-00	Erreur au niveau de l'unité centrale.	
E-01	La durée de vie restante de la batterie lithium de secours est faible.	Contactez votre revendeur.
E-03	La carte a été insérée dans le mauvais sens recto verso.	Insérez correctement la carte de pointage.
E-04	La carte insérée n'est pas du bon type.	Insérez une carte du bon type.
E-05	La carte n'est pas descendue correctement.	Vérifiez qu'une carte de pointage n'est pas coincée dans la pointeuse. Essayez de réinsérer la carte.
E-10	Erreur RAM.	
E-12	La pointeuse ne fonctionne pas.	Contactez votre revendeur.
E-15	Erreur au niveau du détecteur de carte.	Vérifiez qu'une carte de pointage n'est pas coincée dans la pointeuse et que la cassette ruban est correctement insérée.
E-30	Impression impossible. Le détecteur ou le moteur d'impression ne fonctionne pas normalement.	Une fois cette vérification effectuée, refermez le couvercle.
E-35	La carte insérée n'est pas du bon type. La carte est coincée dans la pointeuse.	Si la carte est totalement coincée dans l'appareil et ne veut pas ressortir, ouvrez le capot avant et retirez la cassette ruban. Faites ensuite glisser la carte verticalement et sortez-la par le bas de l'appareil. Vérifiez également que la carte est du bon type.
E-38	Impression impossible. Le moteur d'impression ne fonctionne pas normalement.	Vérifiez qu'une carte de pointage n'est pas coincée dans la pointeuse et que la cassette ruban est correctement insérée. Une fois cette vérification effectuée, refermez le couvercle.
E-40	Erreur de mot de passe.	Entrez le bon mot de passe (nombre à 4 chiffres).
E-41	La date de début et la date de fin de l'heure d'été sont les mêmes.	Régalez correctement l'heure d'été.
E-49	Les chiffres sont incorrects.	Vérifiez le contenu des réglages et corrigez les chiffres.
E-50	La carte de pointage ne peut pas être utilisée. (Présence 60)	La zone du code-barres est peut-être maculée ou endommagée.
E-51	Erreur de pointage (heure de pointage) (Présence 60)	Vérifiez que la pointeuse a bien pris en compte l'heure d'été ou l'heure d'hiver. La carte a peut-être également été insérée moins d'une minute après le dernier pointage.
E-52	Erreur de pointage (erreur de logique de pointage) (Présence 60)	La 6ème colonne de la journée a peut-être déjà été utilisée. Vérifiez également si l'impression fonctionne avec une autre carte de pointage ou un autre jour.

*Si le code d'erreur reste affiché, contactez votre revendeur.

Autres problèmes

- **L'appareil ne fonctionne pas.**

Vérifiez que le cordon d'alimentation est correctement inséré dans la prise secteur.

- **L'appareil n'imprime pas.**

Vérifiez que la cassette est correctement insérée.

- **L'impression ne s'effectue pas au bon endroit.**

Vérifiez que la date de fin de la période de paye est réglée correctement.

Vérifiez que l'heure de changement de jour est réglée correctement.

Vérifiez que la carte de pointage ne comporte pas de plis et que la carte est insérée bien droit.

→ Si le problème persiste après les vérifications ci-dessus, contactez votre revendeur.

- Si le câble plat connecté à la tête d'impression se détache, repositionnez-le de la façon indiquée ci-dessous.

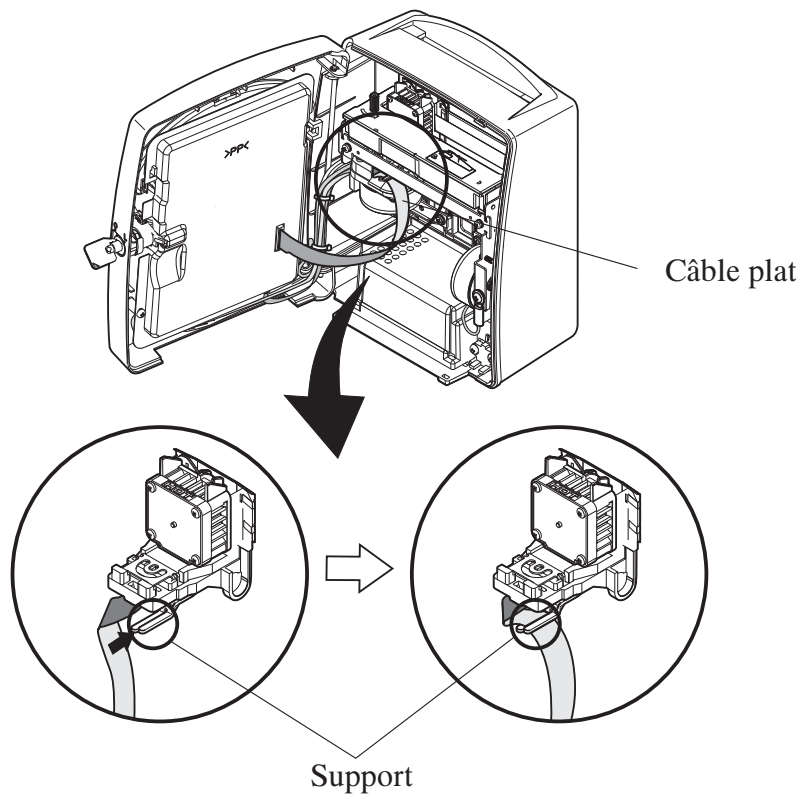

12. SPÉCIFICATIONS

Précision	Précision mensuelle ± 15 s (à des températures normales)
Calendrier	Calendrier perpétuel jusqu'en 2099. Prise en compte automatique des années bissextiles, des mois de 31 jours, des mois de 30 jours ou moins et des jours de la semaine.
Système d'impression	Impression par matrice de points
Compensation des pannes de courant	Trois années d'heures de panne de courant cumulées après la date d'expédition
Pointage lors des pannes de courant	Batterie en option, 100 pointages ou 24 heures (en option)
Raccordement du signal horaire externe	Raccordement à une alarme externe (Présence 60) (sortie de signal sans tension)
Conditions de fonctionnement	Température : -5 °C à +45 °C : +23 °F à +113 °F Humidité : HR 20 à 80 %, sans condensation L'appareil peut fonctionner normalement à des températures de 5 °C ou moins mais la densité d'impression, la réaction de l'écran LCD et le nombre d'impressions lors des pannes de courant ne seront pas identiques aux résultats obtenus avec une température de fonctionnement normale.
Dimensions	6.77" (L) x 8.58" (H) x 4.8" (P) 172 (L) x 218 (H) x 122 (P) mm
Poids	Environ 4,2 livres (1,9 kg)
Alimentation	220-240 V CA 50/60 Hz 0,2 A

13. CARACTÉRISTIQUES DES CARTES DE POINTAGE

(1) Carte V/VN

Mensuelle, recto verso, avec code-barres

Recto

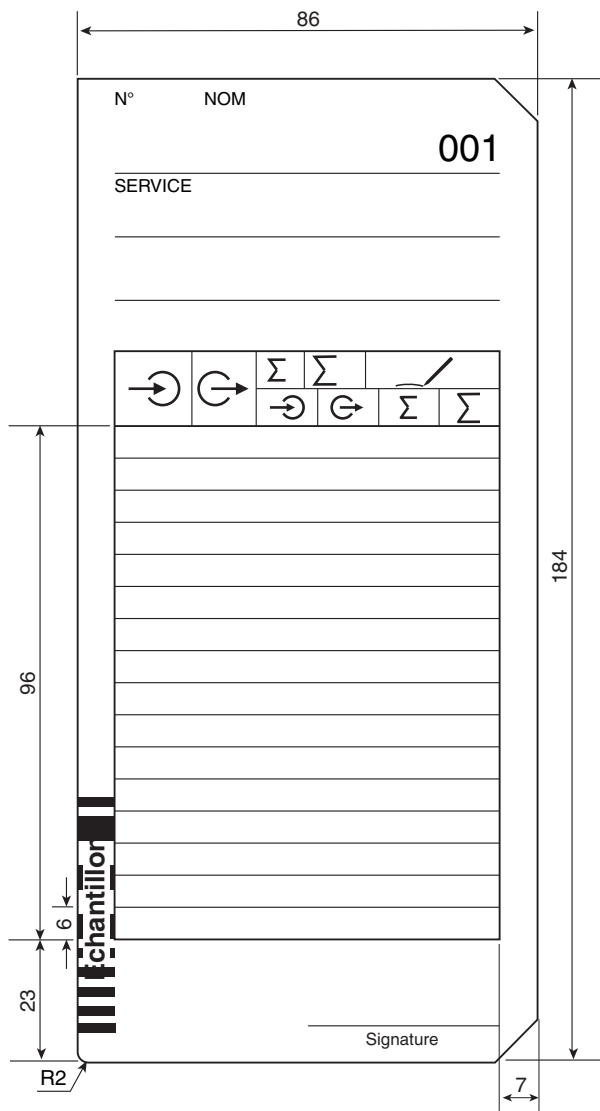

Verso

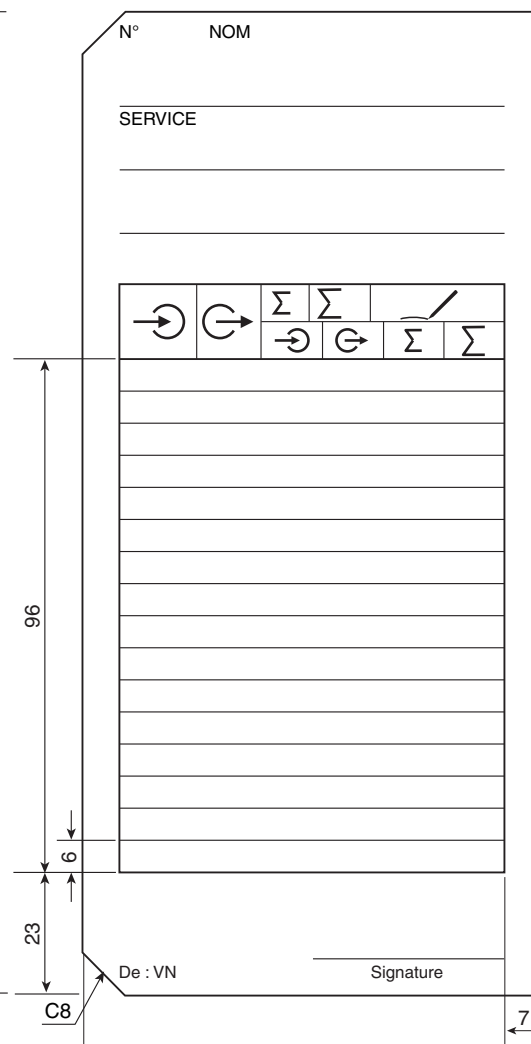

Unité : mm

(5) Carte A réf. 921321 Mensuelle, recto verso

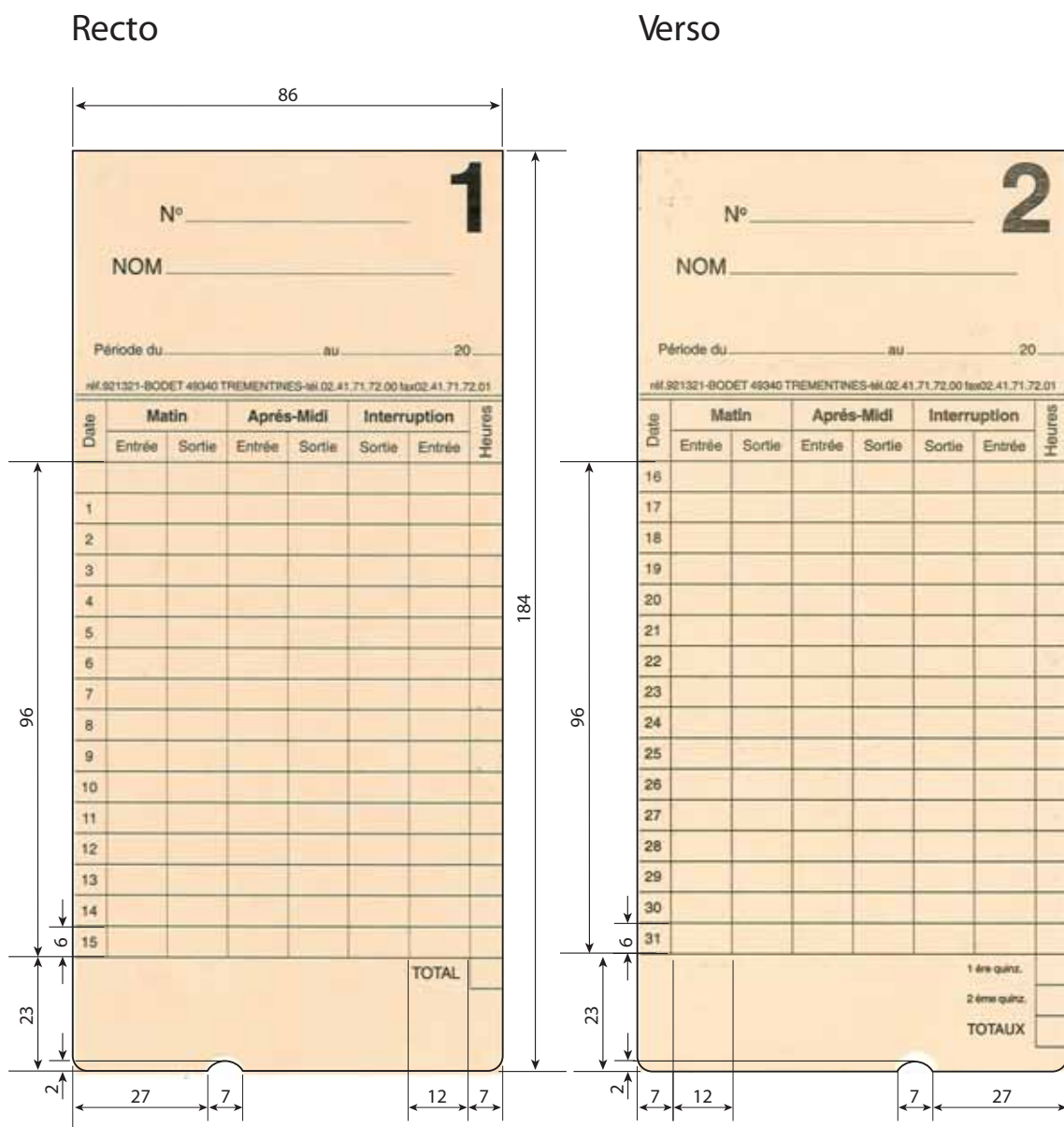

Unité : mm

Remarque Épaisseur de papier recommandée : 0,45 ± 0,05 mm

Gabarit de montage mural

